

Инструкция по эксплуатации

Стиральная машина



PW 6163
PW 6243
PW 6323

До установки, подключения и подготовки к работе
обязательно прочтите инструкцию по эксплуатации.
Этим Вы обезопасите себя и и предотвратите повреждения изделия.

ru - RU, UA, KZ

M.-Nr. 07 518 704

Указания по безопасности и предупреждения	4
Ваш вклад в защиту окружающей среды	9
Описание машины	10
Функции элементов управления "грязной" стороны	11
Функции элементов управления "чистой" стороны	12
Краткая инструкция	14
Стирка	15
Подготовка белья.	15
Загрузочный вес.	15
Использование моющих средств	17
Дозировка моющего средства	18
Выбор программы.	19
Открывание дверцы после завершения программы на "грязной" стороне	21
Открывание дверцы после завершения программы на "чистой" стороне	21
Стирка в режиме с картой	23
Режим для партии белья.	23
Дополнительные функции	24
Выбор языка.	24
Срок старта	24
Остановка программы	26
Прерывание программы	26
Модернизация программы.	27
Опциональные модули	28
Дозирование жидких средств.	28
Отключение при пиковой нагрузке	30
Коммуникационный модуль.	30
Рабочие параметры	30
Система взвешивания	33
Точка взятия на анализ моющего раствора	33
Помощь при неполадках	34
Сбой сетевого питания в процессе стирки, аварийное открывание дверцы	34
Сообщения о неисправностях.	36
Сервисная служба	38
Дата изготовления	38
Декларация о соответствии	38
Чистка и уход	39
Значение символов на типовой табличке	41
Уровень производимого шума	41
Указания по установке	42
Хранение машины	42
Установка и закрепление	42
Транспортировочное крепление.	43
Транспортировочное крепление системы взвешивания	43
Подключение воды	44
Подключение дозирующих средств на смесительной коробке	45
Электроподключение	46
Подключение дозирующих насосов.	46
Подключение пара.	46
Технические характеристики	47

Пояснение к указаниям по безопасности и предупреждениям, размещенным на машине



Прочтите инструкцию по эксплуатации.

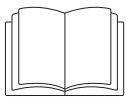

Прочтите инструкции, например, инструкцию по установке.



Осторожно, горячие поверхности.



Осторожно, напряжение до 1000 вольт.



Заземление

Перед тем, как начать эксплуатировать стиральную машину, пожалуйста, прочитайте инструкцию по эксплуатации. Этим Вы защитите себя от возможных травм и сможете избежать повреждений стиральной машины. Если к обслуживанию стиральной машины будет подключаться дополнительный персонал, то инструкция по эксплуатации и эти важные указания по безопасности должны быть обязательно доведены до его сведения.

Надлежащее использование стиральной машины

► Этим Вы защитите себя от возможных травм и сможете избежать повреждений стиральной машины. Эта стиральная машина предназначена для стирки только такого белья, которое не пропитано опасными или горючими веществами.

► Стирайте в этой стиральной машине исключительно такие текстильные изделия, на этикетке которых стоит отметка производителя, что они разрешены для машинной стирки.

► Для методов дезинфекции применяются температура, время воздействия, пропорции моющих растворов и при необходимости дезинфицирующие средства, которые согласно нормам и директивам, а также микробиологическим и гигиеническим стандартам, обеспечивают требуемую профилактику от инфекций.

► Если к результату стирки белья предъявляются специальные требования (например, качество прополаскивания, отсутствие твердых частичек, смачиваемость и проницаемость по отношению к жидкостям), то метод стирки должен пройти соответствующую процедуру валидации, и потребителем должен осуществляться регулярный контроль качества для обеспечения необходимого стандарта выполнения работы.

► Запрещается проводить в этой стиральной машине химическую чистку! При использовании большинства чистящих средств, например, бензина, существует опасность пожара и взрыва!

► Не храните и не пользуйтесь вблизи стиральной машины бензином, керосином и подобными горючими веществами. Не используйте крышку машины в качестве полки для хранения. **Опасность пожара и взрыва!**

► Если стиральная машина используется в общественно-доступном месте, то ответственный за эксплуатацию должен обеспечить путем проведения соответствующих мероприятий, чтобы для пользователя не возникло ситуаций, угрожающих жизни и здоровью.

Электротехническая безопасность

► Стиральная машина должна вводиться в эксплуатацию только заводской сервисной службой или авторизованной специализированной организацией.

► Электробезопасность этой стиральной машины гарантирована только в том случае, если она подключена к системе защитного заземления. Очень важно проверить выполнение этого основополагающего условия обеспечения электробезопасности. В случае сомнения поручите специалисту проверить домашнюю электропроводку. Производитель не может нести ответственности за повреждения, причиной которых является отсутствующее или оборванное защитное заземление.

► Не повреждайте, не удаляйте, не нарушайте устройства защиты и элементы управления стиральной машины.

► Приборы, у которых повреждены элементы управления или изоляция проводов, запрещается эксплуатировать, пока не будет проведен соответствующий ремонт.

► Эксплуатировать стиральную машину можно только после того, как будут смонтированы все снятые части внешней облицовки, и таким образом исключена возможность прикосновения к токопроводящим или вращающимся узлам.

► Стиральная машина отключена от сети только в том случае, когда выключен главный выключатель или защитный автомат на электрическом щитке.

► Ремонт машин с электрическим или газовым нагревом имеют право производить только квалифицированные специалисты. Неквалифицированный ремонт представляет для пользователя значительную опасность.

► Вышедшие из строя детали конструкции должны заменяться только на оригинальные запчасти Miele. Только при использовании этих деталей мы можем гарантировать, что в полном объеме будут выполнены требования по безопасности, которые мы предъявляем к нашим машинам.

► Использование качественных материалов и вся тщательность, с которой изготавливаются заливные шланги, не уберезет их от повреждений при старении. Из-за наличия трещин, складок, вспучиваний и тому подобных признаков могут появиться негерметичные места, через которые будет протекать вода. Поэтому регулярно проверяйте шланги. Тогда Вы сможете их своевременно заменить и избежать ущерба, который вызывает протекающая вода.

Указания по безопасности и предупреждения

Пользование прибором

▶ Лицам, которые по состоянию здоровья или из-за отсутствия опыта и соответствующих знаний не могут уверенно управлять стиральной машиной, не рекомендуется ее эксплуатация без присмотра или руководства со стороны ответственного лица.

▶ Ни в коем случае не разрешайте детям играть в (на) стиральной машине или рядом с ней, а также самостоятельно пользоваться стиральной машиной.

▶ Если Вы стираете при высокой температуре, то учтите, что смотровое стекло и дверца нагреваются. Поэтому не позволяйте детям прикасаться к смотровому стеклу и дверце во время стирки.

▶ Закрывайте дверцу после проведения каждой стирки. Так Вы сможете избежать того, что:

– дети попытаются залезть внутрь стиральной машины или спрятать в ней какие-либо предметы.

– Внутри стиральной машины проникнут мелкие домашние животные.

▶ Существует опасность защемить и порезать руку шарниром дверцы люка.

▶ Полному раскрытию дверцы люка не должны мешать дверцы окружающей мебели или условия на месте установки.

▶ Каждый раз перед извлечением белья убедитесь в том, что барабан остановился. Касание еще вращающегося барабана влечет опасность получения травм.

▶ Описанные в этой инструкции процессы и инструменты **не** относятся к медицинской продукции. Принимайте во внимание описание программ и указания по методам стирки, приводимые в обзоре программ.

▶ Соответствие стандарту дезинфекции по термическому и термо-химическому методу (согласно нормативу § 18 Закона о защите от инфекций) должно точно устанавливаться пользователем с помощью соответствующих испытаний. Тест методов должен проводиться периодически: термoeлектрическим способом с помощью логгеров или бактериологическим способом с помощью биоиндикаторов. Пользователь должен особенно строго следить за соблюдением параметров метода, температуры, а при термо-химической дезинфекции - также за концентрацией раствора. Программы дезинфекции не должны прерываться, так как в этом случае может быть снижен результат дезинфекции.

▶ Дезинфекция белья происходит только в программе, включающей в себя этап дезинфекции. Все остальные программы не имеют этапа дезинфекции (см. "Обзор программ - Гигиена").

Если осуществляется передача выстиранного, но продезинфицированного белья на чистую сторону, то это может привести к переносу инфекции/заражению.

Передача не продезинфицированного белья на чистую сторону находится полностью в ответственности пользователя.

▶ Жидкость, образующаяся в процессе стирки, является щелочным раствором, а **не питьевой водой!**

Этот щелочной раствор отводите в специально предусмотренную для этой цели канализационную сеть.

▶ Стиральную машину можно будет оставлять работающей без присмотра только в том случае, если непосредственно рядом с машиной в полу имеется сточный желоб в ливневую канализацию.

► Дезинфицирующие и моющие (чистящие) средства часто содержат соединения с компонентами хлора. При подсыхании таких средств на поверхностях из нержавеющей стали выделяющиеся хлориды могут вызывать коррозию нержавеющей стали и образование ржавчины. Используя средства без содержания хлора для стирки/дезинфекции, а также для чистки поверхностей из нержавеющей стали, Вы защитите Ваш прибор от повреждения ржавчиной. В случае сомнения обратитесь к производителю средства за подтверждением его безопасности. Попавшие случайно на стальную поверхность средства с содержанием хлора смойте водой, затем насухо вытрите поверхность салфеткой.

► Обязательно обращайтесь внимание при использовании и комбинировании моющих средств и специальных добавок на указания по применению, приводимые изготовителем на упаковке. Применяйте соответствующее средство только в случаях, предусмотренных его изготовителем, что позволит избежать повреждений материалов и бурных химических реакций. Чтобы исключить все сомнения в правильности применения, обратитесь за подтверждением возможности применения средства к его изготовителю.

► Рекомендация по применению химических вспомогательных средств не означает, что изготовитель прибора несет ответственность за результат воздействия химического вспомогательного средства на предметы белья и детали стиральной машины.

Обратите внимание, что изменения в составе, условиях хранения и т.д., о которых изготовитель вспомогательного химического средства не ставит в известность, могут снизить качество проведенной стирки.

► Красящие и обесцвечивающие средства, а также средства удаления накипи, должны быть предназначены для использования в стиральных машинах. Обязательно соблюдайте рекомендации по применению, приводимые изготовителем.

► Контролируйте результат стирки белья, которое загрязнено маслом или жиром. Недостаточно тщательно выстиранное белье при последующей сушке может привести к его самовозгоранию. Для такого белья используйте специальное моющее средство или специальную программу стирки.

► Запрещается чистить стиральную машину с использованием аэрозольных очистителей под давлением или струей воды.

Использование принадлежностей

► В прибор могут быть установлены или встроены только такие дополнительные принадлежности, которые поставляются исключительно фирмой Miele. При установке и встраивании других деталей будет утрачено право на гарантийное обслуживание, а также может произойти потеря гарантированного качества работы оборудования.

Хлор и повреждения деталей машины

Указания при работе с отбеливателями, содержащими хлор, и с перхлорэтиленом

► При частом использовании хлора повышается вероятность повреждения деталей конструкции стиральной машины.

Применение хлоросодержащих средств, например, гипохлорита натрия или порошкообразного отбеливателя на основе хлора, может, в зависимости от концентрации хлора, времени воздействия и температуры, разрушить защитный слой нержавеющей стали и привести к коррозии деталей. Поэтому от применения таких средств следует отказаться и пользоваться отбеливающими средствами на основе кислорода.

Тем не менее, если для удаления особых загрязнений используется хлоросодержащий отбеливатель, нужно обязательно всегда проводить процедуру дехлорирования. В противном случае деталям стиральной машины и белью можно нанести непоправимый ущерб.

Обработка против хлора

Обработка против хлора должна проводиться сразу после отбеливания хлором - лучше всего с использованием раствора перекиси водорода или моющего или отбеливающего средства на основе кислорода и без промежуточного слива раствора.

Из-за тиосульфата, особенно при наличии жесткой воды, может образовываться гипс, который оседает на белье и приводит к образованию отложений в стиральной машине. Так как обработка раствором перекиси водорода способствует процессу нейтрализации хлора, такая обработка является предпочтительной.

Точное количество вспомогательных средств и температура, при которой нужно проводить обработку, устанавливаются и контролируются на месте в соответствии с рекомендациями по дозировке изготовителя моющего или вспомогательного средства. Следует также проверить, чтобы в белье не было после стирки остатков активного хлора.

Утилизация отслужившего прибора

► Если Вы желаете заменить старую стиральную машину (отдаете ее на отбраковку), то предварительно следует привести в нерабочее состояние замки дверец. Этим Вы помешаете играющим маленьким детям случайно закрыться внутри машины и этим поставить под угрозу свою жизнь.

Сохраните эту инструкцию по эксплуатации!

Утилизация транспортной упаковки

Упаковка защищает машину от повреждений при ее транспортировке. Материалы, используемые при изготовлении упаковки, безопасны для окружающей среды и подлежат переработке. Возвращение упаковки для ее переработки приводит к экономии сырья и уменьшению количества отходов.

 Упаковочные материалы (пленочную обертку или пластиковые мешки) держите подальше от детей. Опасность душья.

Утилизация отслужившего прибора

Отслужившие электрические и электронные приборы часто содержат ценные компоненты. В то же время некоторые элементы приборов содержат вредные вещества, необходимые для работы техники. При неправильном обращении с отслужившими приборами или их попадании в бытовой мусор такие вещества могут нанести вред здоровью человека и окружающей среде. Поэтому не рекомендуется выбрасывать отслужившие приборы вместе с обычным бытовым мусором.

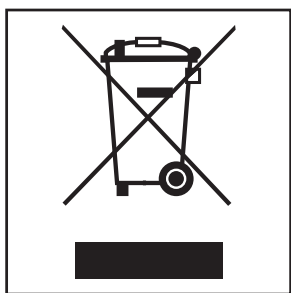

Проследите за тем, чтобы утилизация Вашего отслужившего прибора выполнялась в соответствии с действующими предписаниями.

До момента отправления в утилизацию отслуживший прибор должен храниться в недоступном для детей месте.

Указания по экономии электроэнергии

Используйте, по возможности, максимально разрешенную величину загрузки для выбранной программы. В этом случае потребление электроэнергии в расчете на общее количество белья наиболее экономное. Недозагруженность машины неэкономична. Перегруженность ведет к снижению качества стирки.

Выбирайте в стиральной машине максимально высокую скорость отжима белья. Это позволит Вам сэкономить время и электроэнергию при сушке.

Если белье в стиральной машине на этапе заключительного полоскания полоскается в теплой воде, то вследствие более низкой остаточной влажности, а также наличия остаточного тепла белья, длительность последующей обработки в сушильной машине или на гладильной машине займет более короткое время, что ведет к экономии электроэнергии.

Учитывайте данные изготовителя моющего средства при его дозировании. Дозировка зависит от количества белья, жесткости воды и степени загрязненности белья, правильного выбора программы (Предварительная стирка, Интенсивная) и температур.

"Грязная" сторона (сторона загрузки)

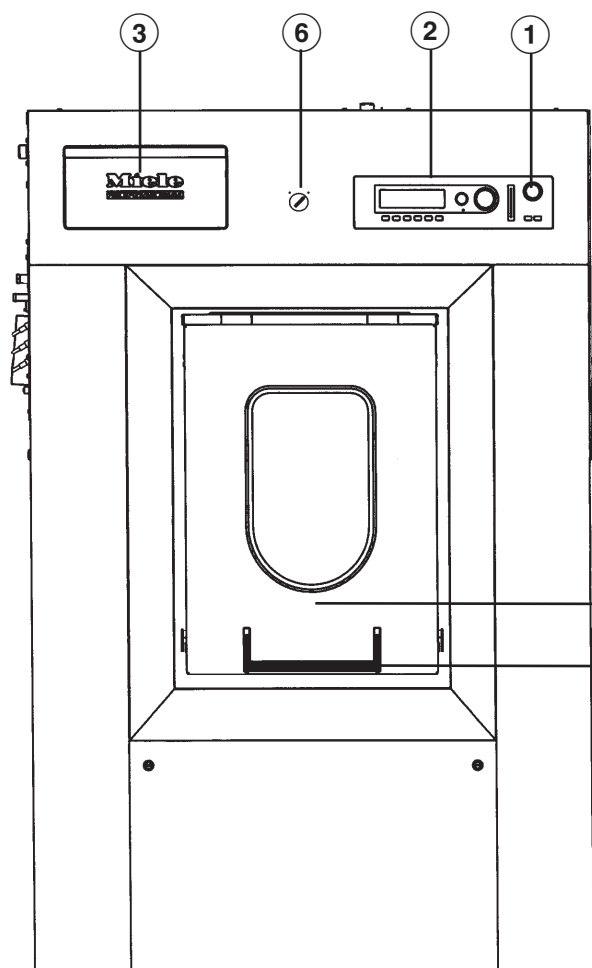

"Чистая" сторона (сторона разгрузки)

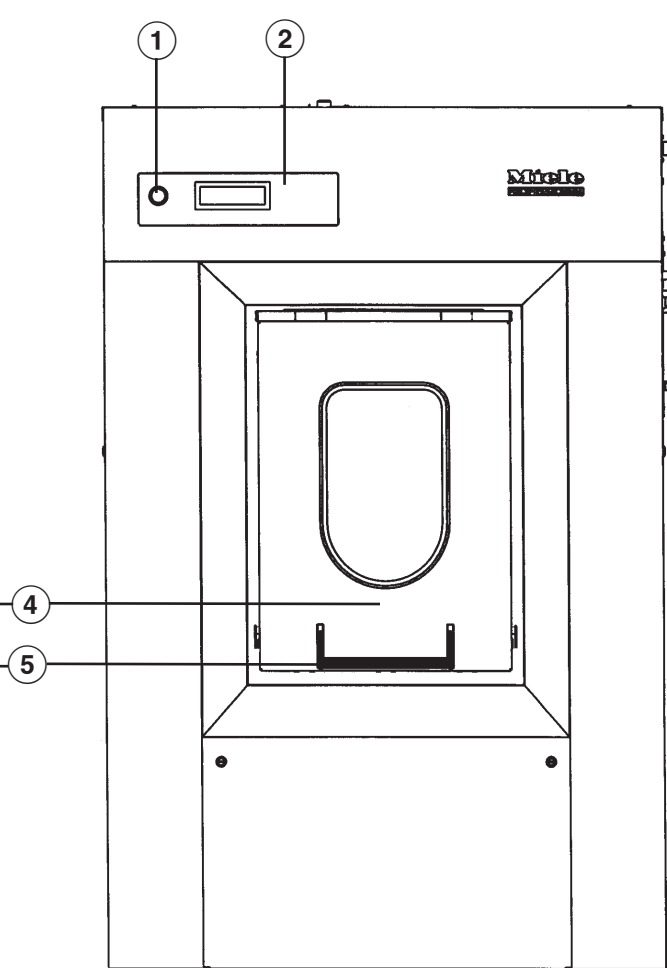

① Аварийный выключатель

При нажатии красной кнопки машина выключится.

② Панель управления

③ Кюветы для моющих средств

Крышка открывается, если потянуть за ручку.

④ Дверца

Дверца открывается за ручку дверцы. Для открытия дверцы нужно потянуть за ручку вверх, для закрытия - вниз. Дверцу **никогда** не открывайте с силой!

⑤ Ручка дверцы

Для обеспечения функции защиты дверного замка ручка дверцы снабжена устройством предохранения. При попытке открывания дверцы при заблокированном дверном замке, ручка дверцы может подниматься, однако дверца остается закрытой. Нажмите ручку дверцы вниз, дождитесь завершения программы и снова откройте дверцу.

⑥ Переключатель нагрева (особое оснащение)

Можно выбрать между нагревом с помощью пара и с помощью электричества:

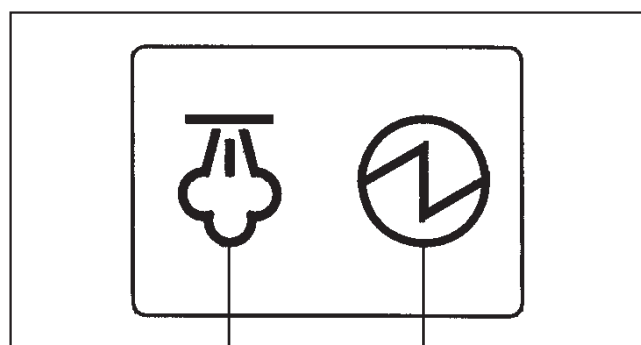

Паровой нагрев

Электрический нагрев

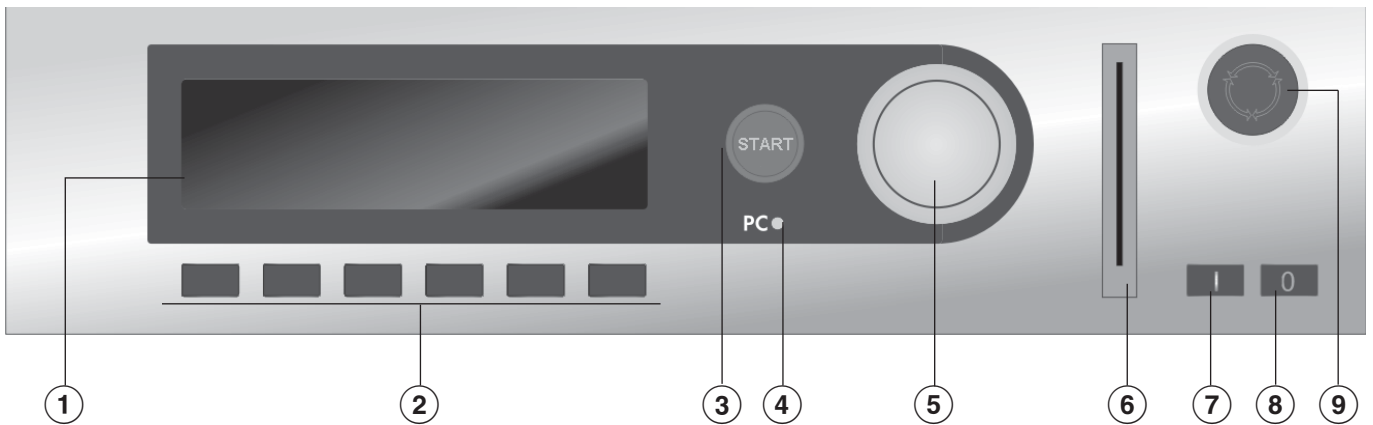

Функции элементов управления "грязной" стороны

① Дисплей

1	Термическая дезинфекция	90 °C
2	Термодезинфекция RKI	90 °C
3	Термо-химич. дезинфекция	60 °C

После включения машины на дисплее сначала кратковременно появляется приветствие, а затем список программ. Помечена программа, которая стартовала последней.

② Функциональные кнопки

В соответствии со статусом машины этим кнопкам присваиваются определенные функции.

Они появляются над кнопками на дисплее и помечаются при нажатии кнопки.

При перепрограммировании на "прямое распределение кнопок" первые 6 программ в списке программ можно выбрать напрямую нажатием кнопок 1 - 6.

③ Кнопка "Старт"

Кольцевая подсветка мигает, если выбранная программа может быть запущена. При нажатии выбранная программа стартует. После старта программы нажатием этой кнопки можно вызвать индикацию содержания дисплея как перед стартом программы.

④ Оптический интерфейс PC

С помощью программного обеспечения ПК можно организовать передачу данных от системы управления машины в ПК и обратно.

Подключение осуществляется посредством оптического интерфейса спереди через панель управления.

⑤ Поворотный переключатель

Поворотом внешнего кольца переключателя можно выбрать дисплейные поля выбора и ввода.

Нажатием внутренней кнопки переключателя дисплейные поля выбора и ввода открываются для изменения или осуществляется подтверждение проведенного изменения.

⑥ Устройство считывания карт

После вставки карты можно стирать, используя программы, записанные на карту. Карта вставляется в направлении стрелки.

⑦ Кнопка I Сеть-Вкл

Включить машину

⑧ Кнопка 0 Сеть-Выкл

Выключить машину

⑨ Аварийный выключатель

Нажимается в случае опасности.

При нажатии красной кнопки машина выключится. После устранения опасной ситуации выключатель разблокируется поворотом вправо.

Нужно снова нажать кнопку "Старт", чтобы выполнение прерванной программы было продолжено.

Описание машины

Функции элементов управления "чистой" стороны

Полная версия

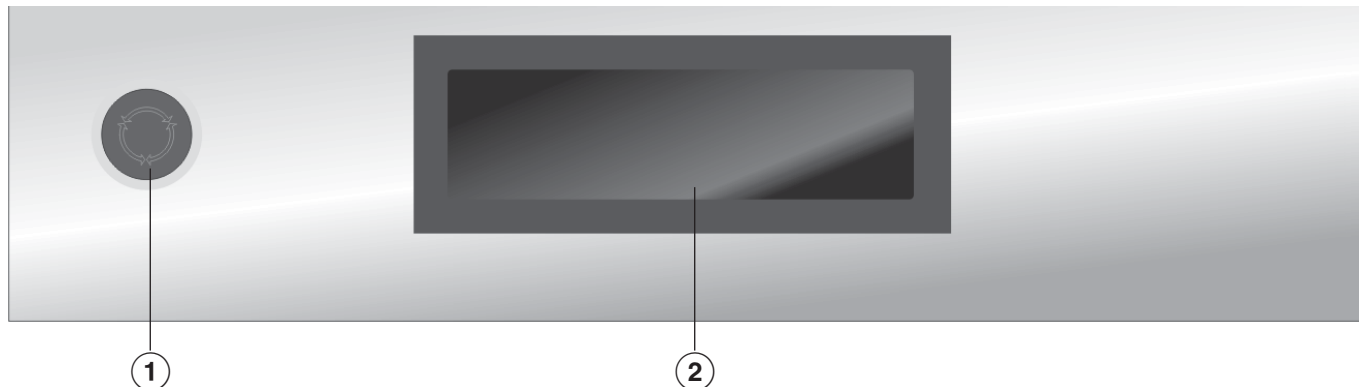

① Аварийный выключатель

② Дисплей

Основная версия

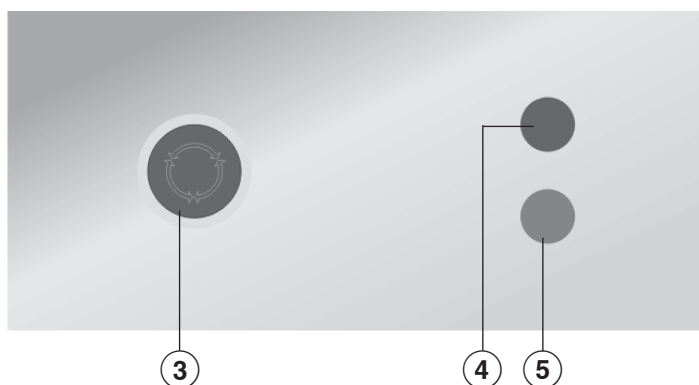

③ Аварийный выключатель

④ Красный индикатор "Прерывание программы"

Светится при остановке выполнения программы, прерывании программы при обнаружении ошибки и при включении функции появления перегрузки.

⑤ Зеленый индикатор "Конец программы"

Светится после старта программы и мигает, если программа закончилась и можно открыть дверцу.

Функциональные кнопки

При нажатии кнопки функция активируется и при еще одном нажатии - выбирается.

⏹ Стоп/Конец

Правая функциональная кнопка после старта программы используется в качестве кнопки завершения.

После нажатия кнопки останавливается выполнение программы, или завершается выполнение остановленной программы.

+⏵ Блок плюс

К программе добавляется соответствующий программный блок (например, Предварительная стирка).

▮▮▮▮ Накрахмаливание

Если нужно накрахмалить белье, то нажимается эта кнопка.

⊗ Без отжима

Если после полоскания белья не требуется его отжим, то нажимается эта кнопка.

⚙ Установки

Нажатием этой кнопки можно временно переключиться на другой язык индикации.

⌚ Срок старта

При нажатии этой кнопки перед стартом программы на дисплее появляется указание, что можно выбрать время старта программы.

i Информация

При нажатии этой кнопки на дисплее появляется программная информация.

⚡ Слив воды

👉 Ручное управление

См. Руководство по программированию

⚡⚡ Сборка

Выполняющуюся программу можно ускорить или повторить выполнение программного блока.

⬅ Назад

Возврат к предыдущей странице дисплея.

▼/▲ Указание на последующую / предыдущую строку

📄 Запомнить

См. Руководство по программированию

🔒 Заблокировать программу

Если была запущена заблокированная программа, то ее по истечении 1 минуты уже нельзя остановить или прервать нажатием кнопки завершения. Программа завершается на "чистой" стороне.

🔓 Разблокировать программу

Освобождает заблокированную программу.

👤 Дозирование

👤 Дозирование выключено

📄 Эксплуатационные данные

-> | <- Установка 0 (тарировка)

Если индикация загрузки при пустом барабане не стоит на "00,0", то такая установка осуществляется с помощью этой кнопки.



Передача данных

Карта пользователя

Сначала на этой карте нет программ. Передача данных с системы управления машины на карту и обратно см. "Руководство по программированию"

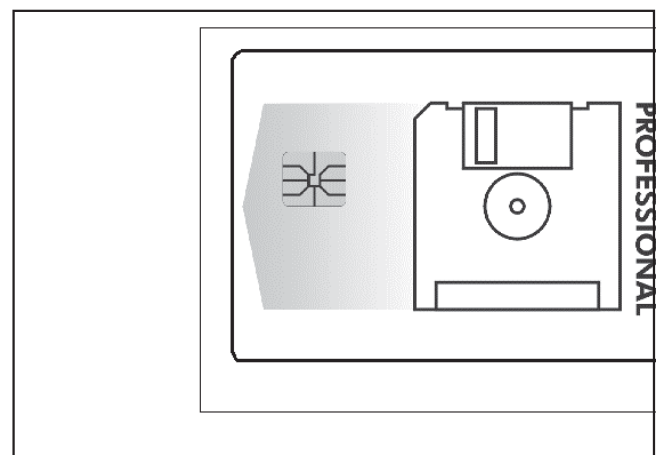

На карту можно занести макс. 30 программ, каждая по 6 программных блоков.

Обратная сторона карты может быть надписана.

Краткая инструкция

Подготовить белье

Стирайте в этой стиральной машине исключительно такие текстильные изделия, на этикетке которых стоит отметка производителя, что они разрешены для машинной стирки.





- Удалите из карманов посторонние предметы.

Включить машину и загрузить белье

- Нажмите выключатель I "Сеть-Вкл".
- Откройте дверцу, откройте барабан, загрузите белье.
- Закройте барабан, закройте дверцу.

Задать моющие средства



- Задайте моющие средства для основной стирки в кювету , для предварительной стирки в кювету , осветляющее средство в кювету , другие жидкие вспомогательные средства задайте в задний отсек кюветы  (если это запрограммировано).

1	Термическая дезинфекция	90 °C
2	Термодезинфекция RKI	90 °C
3	Термо-химич. дезинфекция	60 °C



- Из списка программ с помощью поворотного переключателя выберите программу.

Нажать кнопку "Старт".

Выбранная программа стирки начнет выполняться.

Окончание программы отображается на дисплее

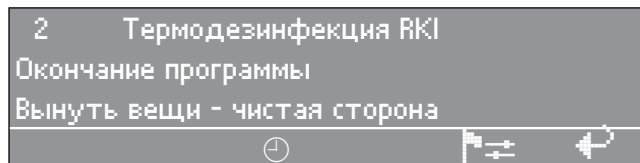

При основном исполнении машины на чистой стороне мигает зеленый индикатор "Окончание программы".

Заблокированные программы завершатся на чистой стороне, незаблокированные программы - на грязной стороне.

- По окончании программы откройте дверцу, потянув за ручку, откройте барабан, достаньте белье.

Если не предусмотрено проведение следующей программы стирки:

- Закройте барабан, закройте дверцу чистой стороны.

После закрытия дверцы барабан автоматически повернется на "грязную" сторону.

- Выключите машину кнопкой 0 "Сеть-Выкл".

Стиральная машина должна вводиться в эксплуатацию только сервисной службой или авторизованной организацией.

- Откройте внешний кран подачи воды и, при соответствующем виде нагрева, вентиль подачи пара.
- Включите главный выключатель (внешнее электроподключение).
- Включите машину с помощью кнопки I "Сеть-Вкл".

Miele

PROFESSIONAL

PW 6xx3

Добро пожаловать

На дисплее появляется индикация приветствия.

1	Термическая дезинфекция	90 °C
2	Термодезинфекция RKI	90 °C
3	Термо-химич. дезинфекция	60 °C

Затем на дисплее появляется список программ (помечена программа, которая стартовала последней).

Поворотом поворотного переключателя можно сначала выбрать программу, а затем сразу ее запустить нажатием кнопки "Старт".

Подготовка белья

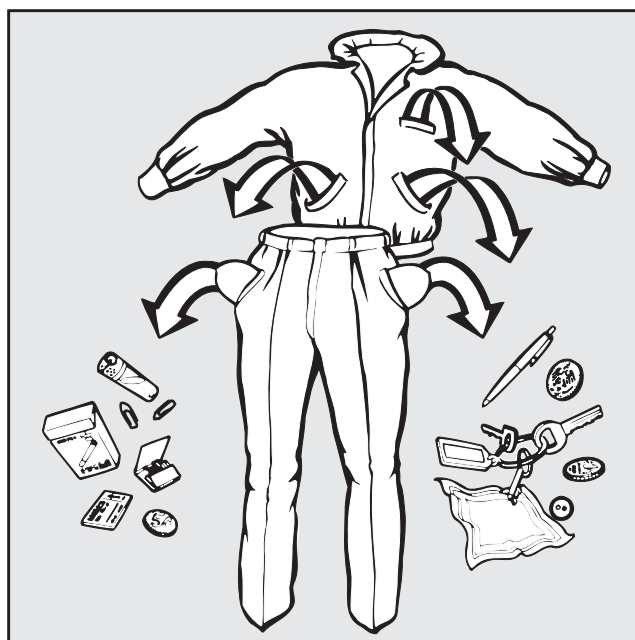

- Удалите из карманов посторонние предметы.

Посторонние предметы (например, иголки, монеты, скрепки) могут повредить белье и детали машины.

Загрузочный вес

(сухое белье)

PW 6163	PW 6243	PW 6323
макс. 16 кг	макс. 24 кг	макс. 32 кг

Стирка

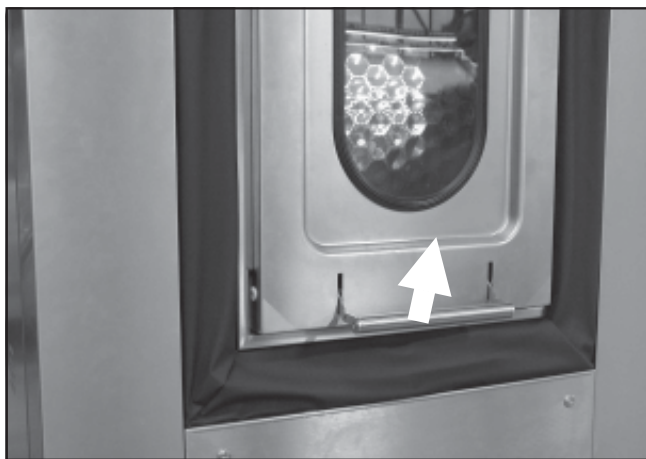

- Разблокируйте дверцу и поднимите ее. Газонаполненные амортизаторы прижимают дверцу вверх.

Откройте барабан:



- Нажмите на устройство защиты замка и одновременно нажмите внутрь на обе половины дверцы барабана, пока они не освободятся. Раскройте обе половины дверцы барабана.

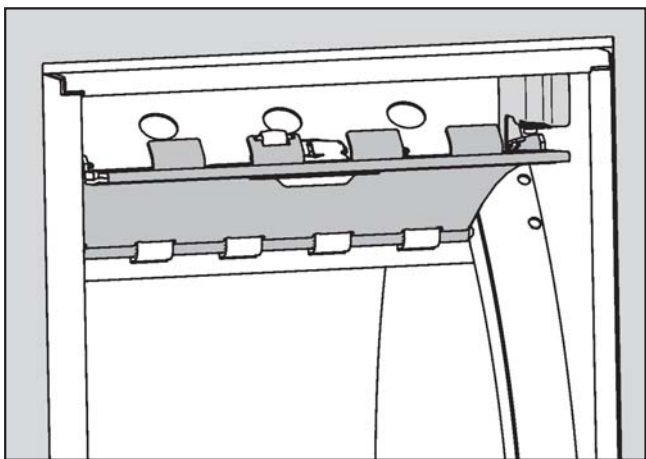

- Верхнюю половину дверцы прижмите в фиксирующее устройство.

- Загрузите белье.

Закрытие барабана:

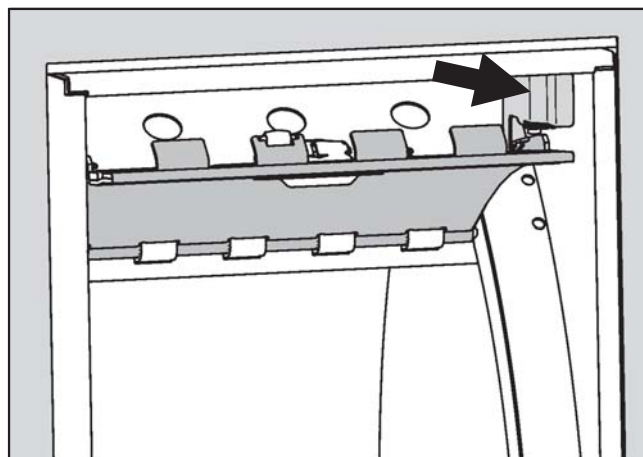

- Освободите верхнюю половину дверцы барабана из фиксирующего устройства.
- Сначала закройте половину дверцы с устройством защиты замка, затем - другую половину дверцы, пока не защелкнутся крючки замкового устройства.

Проследите, чтобы при закрытии дверцы барабана не защемились белье.

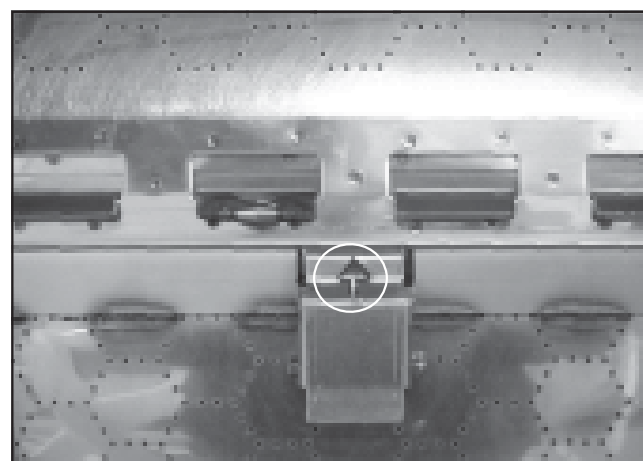

- Стрелка на устройстве защиты замка должна быть полностью видна. Только в этом случае дверца барабана правильно закрыта.

⚠ При несоблюдении этого порядка действий при закрытии дверцы барабана дверца может открыться и привести к значительным повреждениям.





- Захлопните дверцу, взявшись за ручку **обеими руками**, и заблокируйте ее. Это позволит избежать защемления пальцев.

Устройство закрытия барабана следует регулярно проверять на исправность. Если на дверце барабана имеется ворс, то его нужно удалить.

Использование моющих средств



- Для стандартных программ задайте моющее средство для основной стирки в кювету , и, при желании, моющее средство для предварительной стирки в кювету , осветляющее средство в передний отсек кюветы .



- Другие жидкие вспомогательные средства задайте в задний отсек кюветы  (если это запрограммировано).

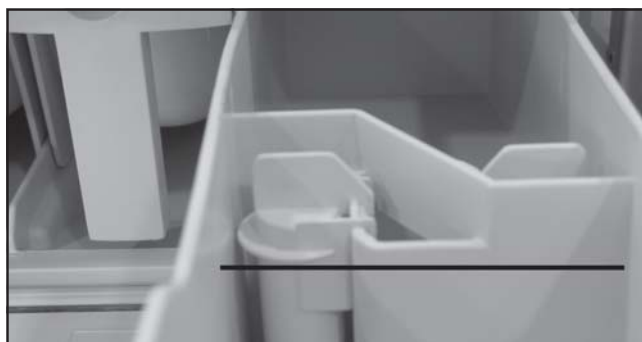

- Вспомогательные средства для стирки не следует задавать сверх отметки в отсеках кюветы , иначе они сразу же через сифон попадут в емкость для щелочного раствора.

Стирка

Отбеливающие средства

Отбеливайте только такие текстильные изделия, на которых стоит символ по уходу Δ .



Добавление жидкого отбеливателя следует проводить только в предусмотренную для этого кювету. Только в этом случае гарантируется, что отбеливающее средство автоматически, согласно технологии стирки, будет смыто из кюветы к программному этапу 2-го полоскания. Добавление жидкого отбеливателя при стирке цветного белья имеет смысл только в том случае, если изготовитель текстильного изделия на этикетке по уходу указывает, что использованы естественные красители и специально огораживает возможность отбеливания.

Для проведения отбеливания должен быть дополнительно запрограммирован программный блок 3-го полоскания (см. «Руководство по программированию Profitronic»)

 При частом использовании хлора повышается вероятность повреждения деталей конструкции стиральной машины.

Красящие и обесцвечивающие средства, а также **средства удаления накипи**, должны быть предназначены для использования в стиральных машинах. Обязательно соблюдайте рекомендации по применению, приводимые изготовителем.

Дозировка моющего средства

Следует избегать существенной передозировки, так как это приводит к повышенному образованию пены.

- Не использовать сильно пенящиеся моющие средства.
- Учитывать сведения, приводимые изготовителем моющего средства.

Дозировка зависит от:

- количества белья,
- жесткости используемой воды,
- степени загрязненности белья.

Величина дозировки

Учитывать жесткость воды и сведения, приводимые изготовителем моющего средства.

Диапазоны жесткости воды

Диапазон жесткости	Особенности воды	Общая жесткость в ммоль/л	жесткость в немецких °d
I	мягкая	0 - 1,3	0 - 7
II	на среднем уровне	1,3 - 2,5	7 - 14
III	жесткая	2,5 - 3,8	14 - 21
IV	очень жесткая	свыше 3,8	свыше 21

Если Вы не знаете уровень жесткости воды, запросите данные на предприятии водоснабжения.

Выбор программы

(см. "Обзор программ - Гигиена")

- Поворотом поворотного переключателя выберите из списка программ программу стирки (например, программу **7** Белое белье).

На дисплее появится, например, следующая индикация:

23	Доп. слив	
7	Белое белье	90 °C
8	Цветное белье	60 °C

Выбрать дополнительные функции «Предварительная стирка», «Накрахмаливание» или «Без отжима».

- Подтвердите выбор программы нажатием внутренней кнопки поворотного переключателя.

На дисплее появится, например, следующая индикация:

7	Белое белье	16,0 / 16,0 кг
90 °C	Основная стирка	
	Полоскание	975 об/мин

- При желании добавьте программный блок "Предварительная стирка" нажатием функциональной кнопки "Блок плюс".

При нажатии функциональной кнопки "Блок плюс" на дисплее будет следующая индикация:

7	Белое белье	16,0 / 16,0 кг
40 °C	Предварит. стирка	
90 °C	Основная стирка	975 об/мин

Поле "

Повторным нажатием можно снова отменить выбор этой функции.

Если нужно крахмалить белье, то нажимается кнопка "Накрахмаливание".

Если по окончании полоскания белье не нужно отжимать, то нажимается кнопка "Без отжима".

Если не нужно проводить никаких других изменений в программе:

- Нажмите кнопку "Старт", программа стирки начинает выполняться.

Если перед стартом программы нужно провести изменения, например, для загрузочного веса, температуры или скорости отжима:

Загрузочный вес

Перед стартом программы можно вручную задать соответствующую величину загрузки.

7	Белое белье	10,0	16,0 кг
40 °C	Предварит. стирка		
90 °C	Основная стирка		

- Поворотом поворотного переключателя перейдите на поле ввода «Загрузочный вес», нажатием поворотного переключателя подтвердите выбор поля. Поворотом измените значение загрузочного веса и нажатием поворотного переключателя подтвердите заданное значение.

Температура изменяется с шагом 1 °C с холодной, от 15 до макс. 95 °C .

- Поворотом поворотного переключателя выберите поле ввода «Температура» (40 °C для предварительной стирки) и нажатием поворотного переключателя подтвердите выбор.

7	Белое белье	10,0	16,0 кг
40 °C	Предварит. стирка		
90 °C	Основная стирка		

- Поворотом поворотного переключателя измените значение температуры и нажатием подтвердите заданное значение.

Стирка

Скорость отжима изменяется с шагом 25 об/мин от 0, от 300 до макс. об/мин

- Поворотом поворотного переключателя выберите поле ввода «Скорость отжима» (для окончательного отжима) и нажатием поворотного переключателя подтвердите выбор.

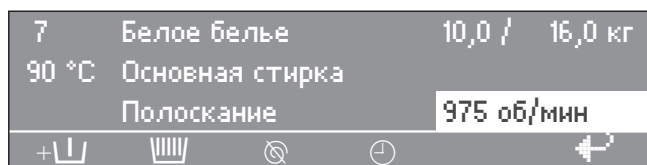

- Поворотом поворотного переключателя измените число оборотов и нажатием подтвердите заданное значение.

Максимальные скорости отжима

PW 6163	PW 6243	PW 6323
1025 об/мин	975 об/мин	975 об/мин

- Нажмите кнопку "Старт", программа стирки начинает выполняться.

После старта программы течение программы будет отображаться на дисплее.

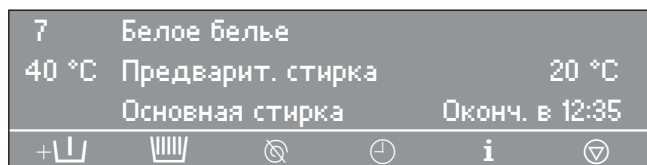

Во 2-й строке дисплея, где в данном случае отображается информация о предварительной стирке, дополнительно появляется текущее значение температуры щелочного раствора.

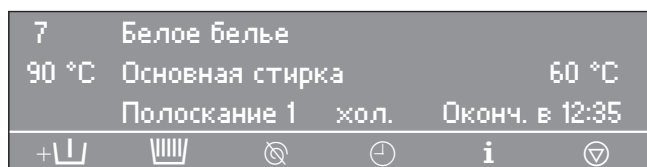

Когда программный блок предварительной стирки завершается, на второй строке дисплея появляется информация о программном блоке основной стирки с текущей температурой щелочного раствора. Строкой ниже появляется информация о

следующем программном этапе, здесь полоскание 1.

Индикация конца программы, справа на дисплее, показывает момент времени, когда выполнение программы будет завершено.

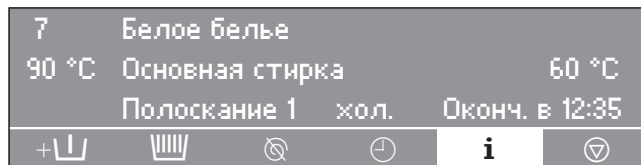

При нажатии кнопки **i** "Информация" на дисплее появляется дальнейшая информация о программе стирки, как например:

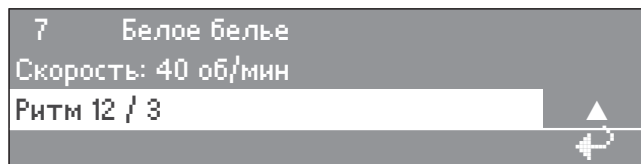
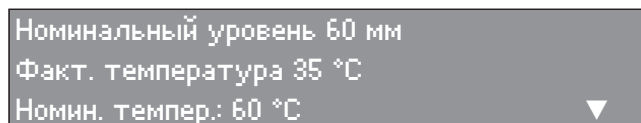
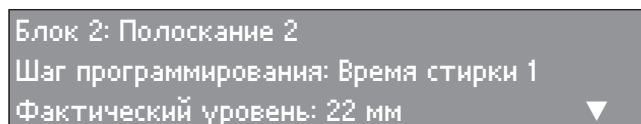
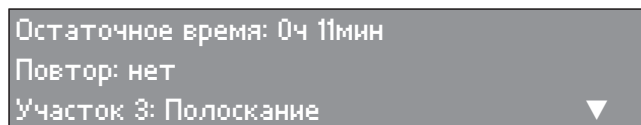
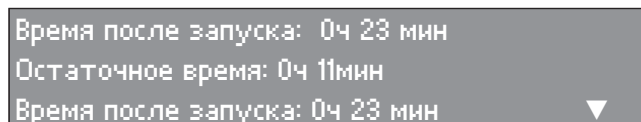
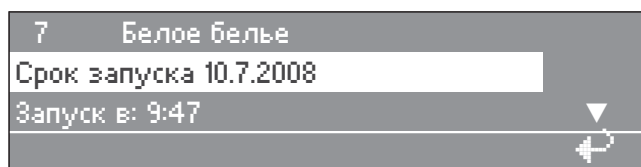

- Нажатием кнопки  "Назад" осуществляется возврат к индикации течения программы.

Открывание дверцы после завершения программы на "грязной" стороне

При окончании программы при полной остановке барабана и отсутствии в машине воды на дисплее появляется (например) следующая индикация:

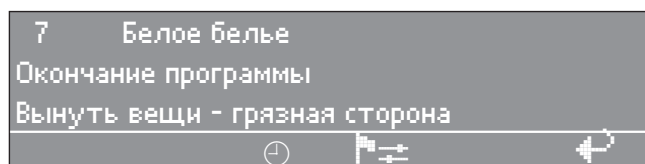

Одновременно в течении 5 секунд раздаётся звуковой сигнал, свидетельствующий о конце программы.

- Откройте дверцу, потянув за ручку.
Дверцу **никогда** не открывайте с силой!
- Нажмите на устройство защиты замка и одновременно нажмите внутрь на обе половины дверцы барабана, пока они не освободятся.
Раскройте обе половины дверцы барабана.
- Верхнюю половину дверцы прижмите в фиксирующее устройство.
- Достаньте выстиранное белье.

Открывание дверцы после завершения программы на "чистой" стороне

Заблокированная программа всегда оканчивается на "чистой" стороне.

При окончании программы при полной остановке барабана и отсутствии в машине воды на дисплее появляется (например) следующая индикация:

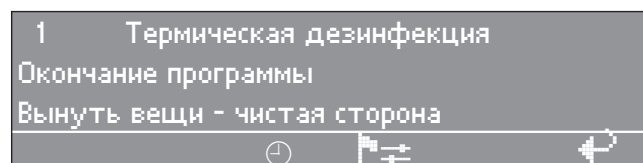

При **основном исполнении машины**: Если выполнение программы завершилось, мигает зеленый индикатор "Окончание программы".

Одновременно в течении 5 секунд раздаётся звуковой сигнал, свидетельствующий о конце программы.

- Откройте дверцу, потянув за ручку.
Дверцу **никогда** не открывайте с силой!
- Нажмите на устройство защиты замка и одновременно нажмите внутрь на обе половины дверцы барабана, пока они не освободятся.
Раскройте обе половины дверцы барабана.
- Верхнюю половину дверцы прижмите в фиксирующее устройство.
- Достаньте выстиранное белье.
- Закройте барабан и закройте дверцу.

Дверца на "чистой" стороне после выемки белья должна быть обязательно снова закрыта.

После закрытия дверцы барабан автоматически повернется на "грязную" сторону.

Стирка

Если выполнение программы было прервано при наличии в машине воды или в процессе отжима, на дисплее будет, например, следующая индикация:

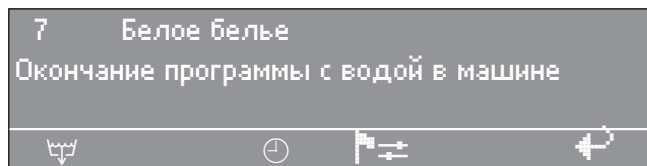

или

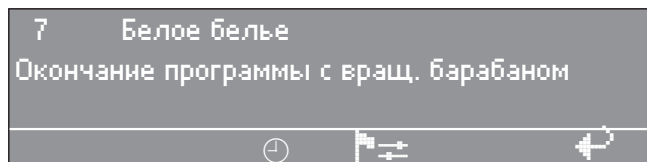

- Нажмите функциональную кнопку  "Слив воды" или выберите программу «Дополнительный отжим» и нажмите кнопку "Старт".

Программа заканчивается на "грязной" стороне.

- После завершения выполнения программы откройте дверцу.

Если не предусмотрено проведение следующей программы стирки:

- Выключите машину кнопкой **0** "Сеть-Выкл".
Выключите главный выключатель (внешний).
- Закройте внешний кран подачи воды или газовый вентиль.

Расположение дверцы барабана на "чистой" стороне

Программа "Дополнительная передача" поворачивает барабан на "чистую" сторону.

Программу можно использовать для передачи находящейся в барабане партии белья на "чистую" сторону. При этом, однако, должна гарантироваться (ответственность пользователя) не вызывающая сомнений гигиеничность партии белья.

Карты, на которых записана программа стирки, согласованы с типом стиральной машины. Чистые карты являются универсальными для использования.

- Включить машину клавишей I "Сеть-Вкл".

На дисплее появится индикация приветствия

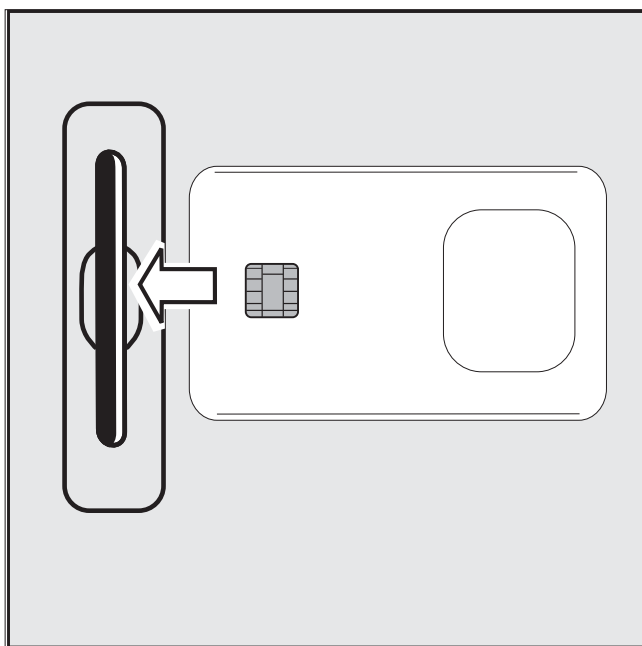

- Вставить карту.

На дисплее появится индикация списка программ, которые записаны на карте.

Работа с картой		
17	Маски	45 °C
18	Универсальная	60 °C

- Поворотом кольца поворотного переключателя выбирается программа. Нажатием поворотного переключателя подтверждается выбор программы.
- Нажать клавишу "Старт", программа стирки начинает выполняться.

После нажатия клавиши "Старт" карту можно будет вынуть из устройства считывания. После завершения программы она будет стерта из памяти стиральной машины.

⚠ Не вставляйте никаких других посторонних предметов в прорезь для карт.

Если карта вставлена наоборот, на дисплее появляется следующее сообщение:

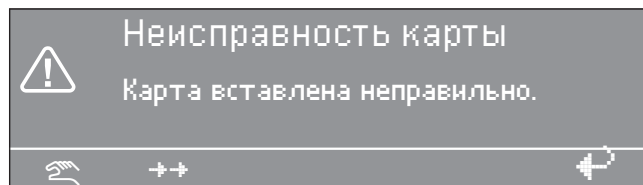

- Правильно вставить карту в считыватель.

Если речь идет о карте, которая не предназначена для данного типа стиральной машины, то на дисплее появляется следующее сообщение

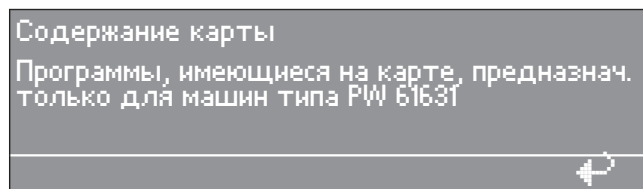

- Вставить карту, предназначенную для данного типа машины.

Режим для партии белья

К партии белья, которой требуется специальный способ стирки, прилагается карта, на которой записана одна программа.

На программном уровне обслуживания эту функцию можно будет инициализировать через пункт меню "Партия белья". Блок управления стиральной машины примет к исполнению тогда только карты для партий белья (на которых записана **одна** программа). Программы, занесенные в блок управления машины, больше не будут действовать.

Дополнительные функции

Выбор языка

Перед запуском программы можно изменить язык отображения информации по символу флага.

Установленный язык через 5 минут после завершения программы и открытой дверце снова изменится на исходный язык.

7	Белое белье	90 °C
8	Цветное белье	60 °C
9	Цветное белье интенсив.60 °C	

При нажатии функциональной кнопки на экране дисплея появится следующая информация:

Установки	назад <
Основное меню	Язык
Уровень пользователя	

- Нажатием поворотного переключателя подтверждается выбор пункта меню "Язык".

Установки	датский
Язык	немецкий
	английский

- Поворотом кольца поворотного переключателя выбирается желаемый язык отображения на дисплее и нажатием внутренней кнопки выбор языка подтверждается.

Срок старта

Если для какой-либо программы необходимо назначить время начала ее выполнения, то с помощью кнопки "Срок старта" можно выбрать более позднее время для запуска программы стирки.

Установка срока старта

После выбора программы на дисплее появляется (например) следующая индикация:

7	Белое белье	10,0 / 16,0 кг
90 °C	Основная стирка	
	Полоскание	975 об/мин

- Нажмите кнопку "Срок старта".

На дисплее появится, например, следующая индикация:

7	Белое белье	10,0 / 16,0 кг
Запуск в:	16 : 10	Дата пуска: 2.4.2008
После установки нажмите кнопку Старт.		

Сначала на дисплее всегда появляется индикация текущего времени и даты. Поле для ввода часов является отмеченным.

- Нажатием поворотного переключателя подтвердите выбор установки часов. Поворотом кольца поворотного переключателя измените значение часов и нажатием поворотного переключателя подтвердите проведенное изменение.

- Поворотом кольца поворотного переключателя выберите поле для ввода "Минуты" и подтвердите выбор установки минут.

Поворотом измените значение минут и нажатием подтвердите проведенное изменение.

- Поворотом кольца поворотного переключателя выберите поле для ввода "Дата запуска" и подтвердите выбор установки даты.

Поворотом измените дату и нажатием подтвердите проведенное изменение.

- При необходимости измените месяц и год.

После установки желаемого срока старта программы:

- Нажмите кнопку "Старт", запуск программы произойдет согласно установленному сроку старта.

На дисплее будет отображаться следующее:

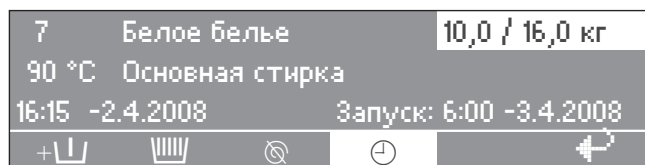

На дисплее высвечивается индикация текущего времени и даты, а также срок запуска программы.

- Если снова открыть загрузочную дверцу, то надо заново нажать кнопку "Старт".

Сброс функции срока старта

Если снова нажать кнопку [clock] "Срок старта" или кнопку [back] "Назад", то проведенные изменения в силу не вступают.

С предварительной стиркой

Для сильно загрязненного белья перед запуском программы можно нажатием кнопки + [plus] "Блок плюс" добавить в программу блок предварительной стирки.

Повторным нажатием этой кнопки функцию можно снова отменить.

При нажатии кнопки + [plus] "Блок плюс" на дисплее будет следующая индикация:

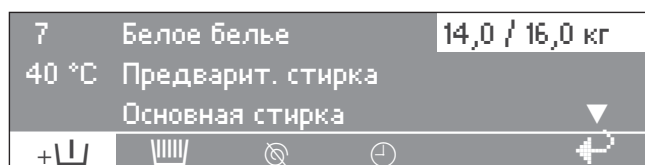

Поле "+ [plus]" на дисплее будет отмечено.

Накрахмаливание

Заправка через кювету

Накрахмаливание может быть выбрано перед запуском любой программы (кроме «Дополнительный отжим» и «Дополнительный слив») нажатием на кнопку [detergent] "Накрахмаливание". Поле [detergent] на дисплее будет отмечено.

Повторным нажатием этой кнопки функцию можно снова отменить.

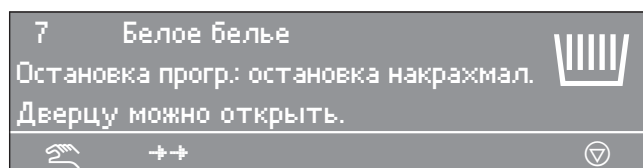

Когда программа подойдет к выполнению программного шага "Накрахмаливание", на дисплее начнет мигать индикация "Накрахмаливание".

Подготовленный согласно рекомендациям изготовителя крахмал добавляется к подаваемой воде через передний отсек кюветы [detergent]. При необходимости крахмал разводится водой. Продолжительность стирки автоматически увеличивается на 4 минуты.

Продолжение программы запускается нажатием кнопки "Старт".

Заправка непосредственно в барабан (емкость для щелочного раствора)

Когда программа подойдет к выполнению программного шага "Накрахмаливание", открыть дверцу и задать крахмал, подготовленный согласно рекомендациям изготовителя. Закройте дверцу.

На дисплее снова появляется следующее сообщение:

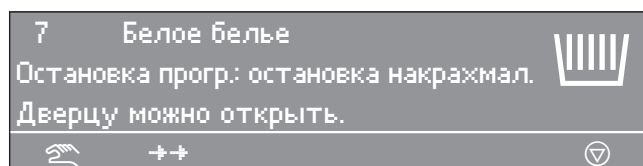

Нажмите кнопку "Старт", и выполнение программы будет продолжено.

Дополнительные функции

Без отжима

Функция "Без отжима" может быть выбрана перед запуском любой программы (кроме «Дополнительный отжим» и «Дополнительный слив») нажатием на кнопку  "Без отжима".

Поле "" на дисплее будет отмечено.

Повторным нажатием этой кнопки функцию можно снова отменить.

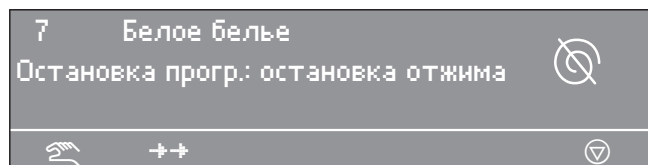

Когда программа подойдет к программному пункту «Без отжима», на дисплее начнет мигать индикация «Без отжима».

При нажатии кнопки  "Стоп/Конец" выполнение программы завершается без выполнения отжима и с наличием воды в машине.

Если нужно продолжить программу с выполнением отжима, то это возможно с помощью нажатия кнопки "Старт".

Остановка программы

Если нужно остановить выполнение программы, то нажимается кнопка  "Стоп/Конец".

После этого программа останавливается.

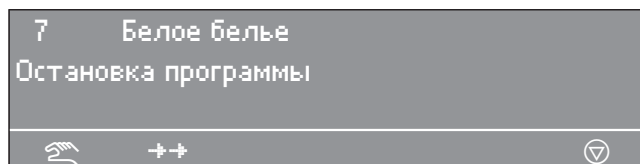

Если нужно продолжить программу, то это возможно с помощью нажатия кнопки "Старт".

Программа заканчивается на "грязной" стороне.

Прерывание программы

Если требуется прервать выполнение программы, то следует два раза подряд нажать кнопку  "Стоп/Конец".

Программа заканчивается на "грязной" стороне.

Если выполнение программы было прервано при наличии в машине воды или в процессе отжима, на дисплее будет, например, следующая индикация:

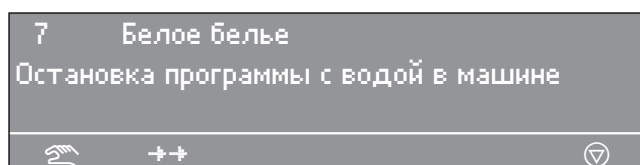

или:

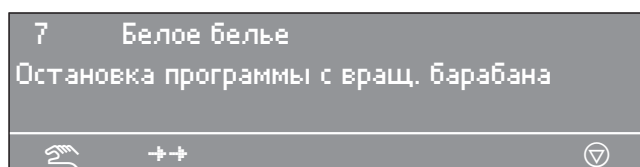



Для того, чтобы можно было открыть дверцу надо нажать функциональную кнопку  "Слив воды" или выбрать программу «Дополнительный слив» и нажать кнопку "Старт".

Прерывание выполнения заблокированной программы

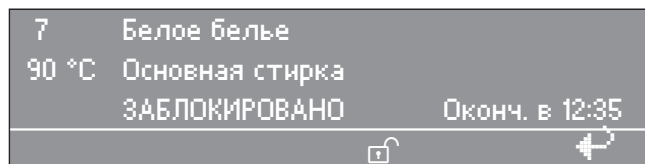
При выполнении заблокированных программ их остановка и прерывание уже больше не возможны.



На дисплее отображается это, заблокированное состояние программы при попытке прервать ее выполнение нажатием кнопки  "Стоп/Конец".

После нажатия функциональной кнопки  "Разблокировать" и введения пароля программу можно разблокировать.

После введения пароля на дисплее появляется следующая индикация:

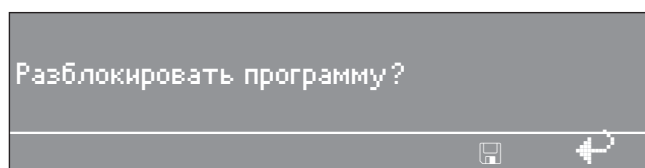

После нажатия кнопки  "Запомнить" содержание на дисплее станет обычным и программу можно прервать.

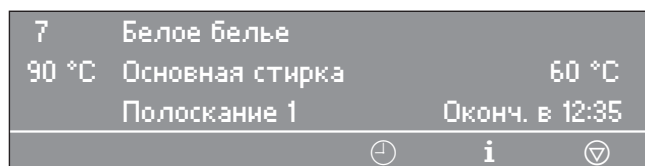

Дважды нажать кнопку  "Стоп/Конец".

Программа заканчивается на "грязной" стороне.

Модернизация программы

Проводимую программу стирки можно будет сделать короче или повторить выполнение программных этапов.

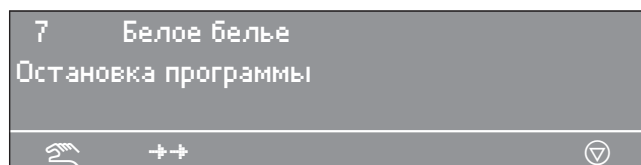

- Нажмите кнопку  "Стоп/Конец", и выполнение программы будет остановлено.

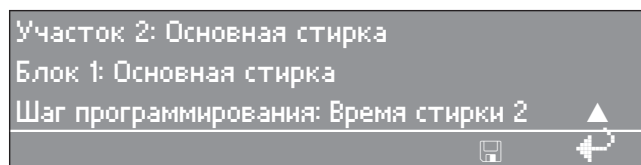
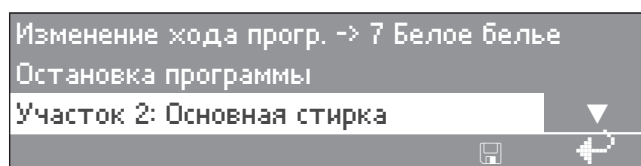

- После того как нажата кнопка  "Подбор" на дисплее появляется индикация текущего участка, блока или шага программы.

См. также «Руководство по программированию», раздел "Структура программы".



- Поворотом кольца поворотного переключателя выберите поле "Участок" и подтвердите нажатием этот выбор. Выбрать участок программы: 1 Предварительная стирка, 2 Основная стирка, 3 Полоскание и подтвердить выбор.
- Поворотом кольца поворотного переключателя выберите поле "Блок" и подтвердите нажатием этот выбор. Выберите блок программы: Предварительная стирка 1-10, Основная стирка 1-10 или Полоскание 1-10 и подтвердите выбор.
- Поворотом кольца поворотного переключателя выберите поле "Шаг" и подтвердите нажатием этот выбор. Выберите нужный шаг программы и подтвердите выбор.
- После нажатия сначала кнопки  "Запомнить", а затем кнопки "Старт" модернизированная программа будет выполняться или при нажатии кнопки  "Назад" программа перейдет в состояние останова и изменение не будет выполняться.

Дозирование жидких средств

Дозирующий насос Всасывающая трубка

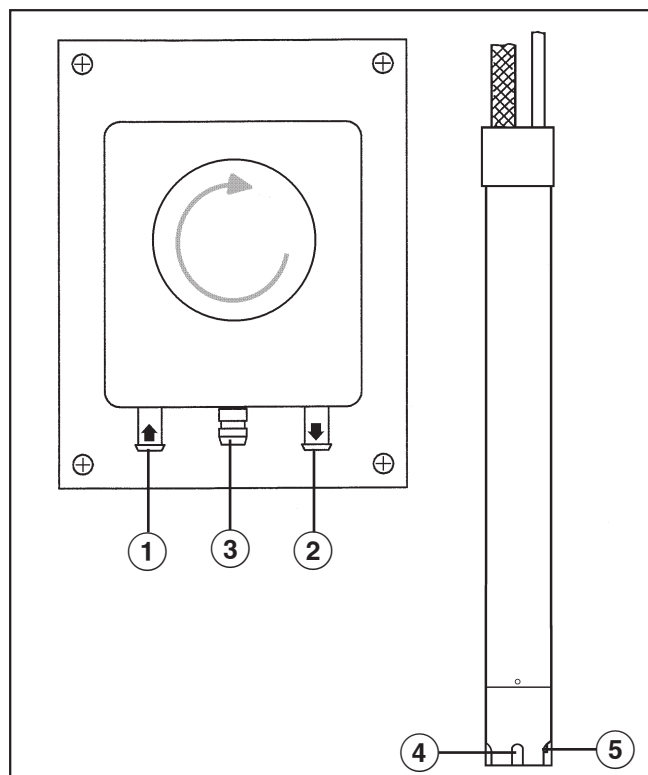

- ① Патрубок для подсоединения шланга (со стороны всасывания)
- ② Патрубок для подсоединения шланга (со стороны нагнетания)
- ③ Выпускной штуцер (при обрыве шланга)
- ④ Всасывающее отверстие
- ⑤ Датчик уровня для индикации опустошения емкости. При пустой дозирующей емкости насос и стиральная машина автоматически отключаются.

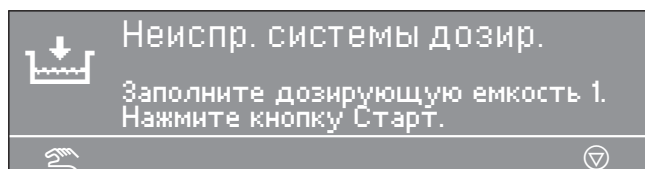

Одновременно стиральная машина сигнализирует о недостаточности дозировки жидкого средства.

Выполнение программы стирки можно продолжить после заполнения дозирующей емкости, нажав кнопку "Старт".

Отмена дозировки

7	Белое белье	90 °C
8	Цветное белье	60 °C
9	Цветное белье интенсив. 60 °C	

Перед стартом программы можно отключить ручную дозировку жидких средств с помощью функциональной кнопки  "Дозирование выключено".

После запуска программы дозирование не проводится с помощью дозирующих насосов и на дисплее будет (например) отображаться следующее:

7	Белое белье	16,0 / 16,0 кг
90 °C	Основная стирка	
	Полоскание	975 об/мин

Величины дозирования

Следует учитывать данные производителя моющего средства.

 Обязательно обращайтесь внимание при использовании и комбинировании моющих средств и специальных добавок на указания по применению, приводимые изготовителем на упаковке. Применяйте соответствующее средство только в случаях, предусмотренных его изготовителем, что позволит избежать повреждений материалов и бурных химических реакций. Чтобы исключить все сомнения в правильности применения, обратитесь за подтверждением возможности применения средства к его изготовителю.

Жидкие моющие средства необходимо перед их использованием нагреть или охладить до обычной комнатной температуры, чтобы их вязкость не сказывалась на величине дозирования.

Ввод в эксплуатацию дозирующих насосов

Перед тем как ввести в эксплуатацию насосы для дозирования жидкостей необходимо засосать в систему жидкое моющее средство и настроить величину его дозирования.

Калибровка дозирования

Калибровка дозирования применяется для того, чтобы определить производительность отдельных дозирующих насосов.

Непосредственный вход в программу калибровки дозирования при выключенной машине:

- Нажмите и удерживайте в нажатом положении многофункциональную кнопку 2.
- Затем включите машину с помощью кнопки "Сеть-Вкл".

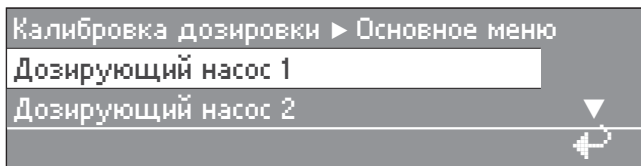

Возможности выбора: дозирующий насос с 1 по 13

После выбора дозирующего насоса на дисплее появляется следующая индикация:

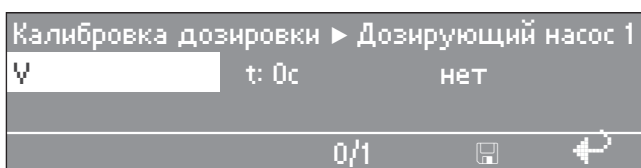

Величину дозирования можно устанавливать в пределах от 0 до 999 мл с шагом 1 мл.

- Нажмите многофункциональную кнопку 0/1, дозирующий шланг заполняется. Остановка заполнения осуществляется новым нажатием кнопки 0/1.
- Шланг настраиваемого дозирующего насоса направьте вертикально в измерительный стакан.

⚠ Избегайте контакта жидкого средства с кожей и глазами, наденьте защитную одежду.

- Нажатием кнопки "Назад" вернитесь в основное меню.

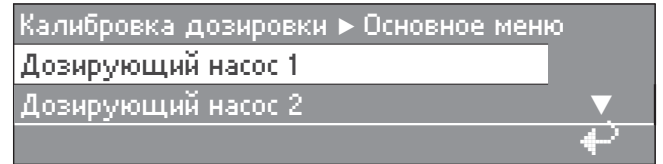

- Выберите дозирующий насос.

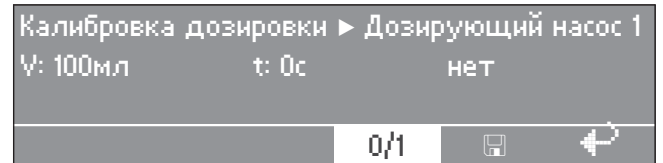

- Нажмите многофункциональную кнопку 0/1. Работа насоса останавливается нажатием кнопки 0/1 или автоматически по прошествии 60 секунд.
- Измерьте производительность по измерительному стакану.

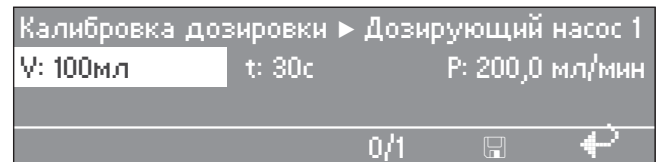

- Введите значение в поле "V:". Производительность P в мл/мин рассчитывается системой управления машины.
- После нажатия функциональной кнопки "Запомнить" измеренное значение присваивается данному насосу.
- Снова подсоедините шланг.

Чистка и техническое обслуживание системы дозирования.

Каждые 2 недели или перед продолжительным простоем дозирующего насоса систему дозирования следует промывать теплой водой, чтобы избежать ее засорения и коррозии.

Опциональные модули

- Для этого всасывающие трубки промойте водой.
- Поставьте всасывающие трубки в емкость с теплой водой (40 - 50 °C).
- Пока система дозирования промывается, проведите калибровку дозировки для каждого насоса.
- Проверьте места подключения, шланги, дозировочные патрубки и их уплотнения на герметичность.

Отключение при пиковой нагрузке

При активировании функции пиковой нагрузки нагрев отключается и происходит остановка программы. На дисплее появляется следующее сообщение:

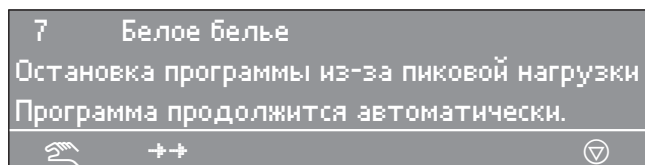

После окончания работы функции пиковой нагрузки выполнение программы автоматически продолжается.

Коммуникационный модуль

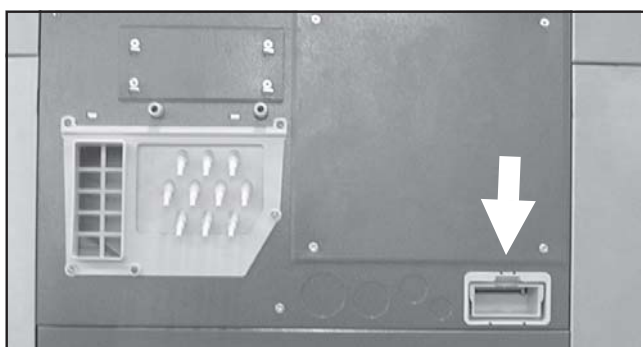

Коммуникационный модуль позволяет подключить к стиральной машине ПК (персональный компьютер).

Отсек для кооммуникационного модуля находится на боковой стенке стиральной машины.

Соответствующую редактирующую программу Вы можете заказать сервисную службу Miele.

Рабочие параметры

С помощью модуля рабочих параметров можно при нажатии кнопки "Рабочие параметры" прочитать или стереть рабочие параметры программы перед стартом программы или после ее завершения.

7	Белое белье	90 °C
8	Цветное белье	60 °C
9	Цветное белье интенсив.	60 °C

После нажатия кнопки на дисплее появляется следующая индикация:

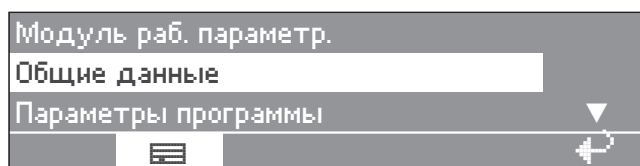

Возможность выбора:

– Общие данные

При выборе общих данных собираются и суммируются данные всех программ.

– Параметры программы

При выборе параметров программы речь идет о данных, которые регистрируются во время какой-либо программы.

– Удалить данные

- Модуль (удалить общие данные и параметры программы)

- Общие данные (удалить только общие данные)

- Параметры программы (удалить только параметры программы)

Повторным нажатием кнопки "Рабочие параметры" эту функцию можно снова отменить.

Если емкость памяти в модуле рабочих параметров станет недостаточной, то на дисплее, после нажатия кнопки "Старт" появится указание, что рабочие параметры будут переписаны.

При нажатии кнопки  "Назад", или если в течение 30 секунд не будет нажата кнопка "Старт", то программа не запускается и дисплей переключается на ту же индикацию, что и перед запуском программы.

Общие данные

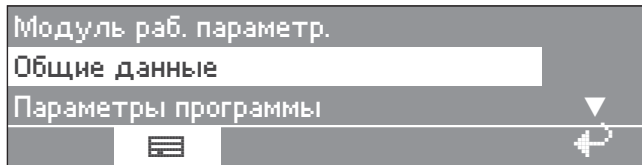

После выбора пункта общих данных на дисплее появляется следующая индикация:

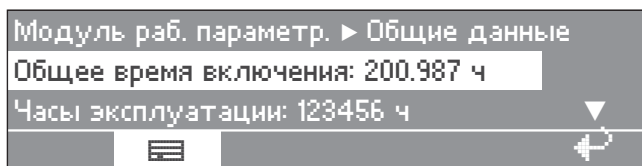

Другая возможность выбора:

Общее время включения: 200.987 ч
 Часы эксплуатации: 123.456 ч
 Время работы нагрева: 73.456 ч
 Время работы двигателя привода: 93.456 ч
 Программные запуски: 23.456
 Остановки программ: 567
 Прерывания программ: 67
 Объем воды: 1.234.567 л
 Количество белья: 1.234.567 кг
 Дозирующее средство: 2.345 л
 Электроэнергия: 12.345.678 кВт/ч.

Параметры программы

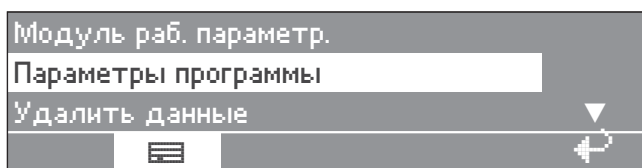

После выбора пункта параметров программы на дисплее появляется следующая индикация:

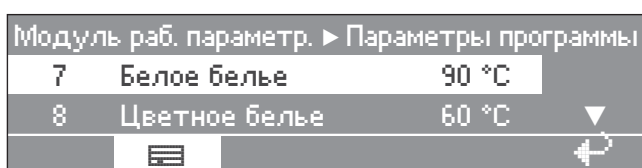

Из списка программ выбирается соответствующая программа и при нажатии

поворотного переключателя на дисплее сначала появляется перечень всех запусков программы 7 Белое белье с датой и временем запуска.

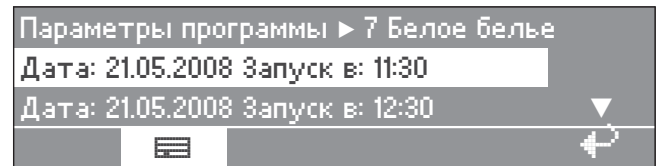

Выберите из перечня всех запусков программы 1 Белое белье нужный запуск программы и подтвердите выбор нажатием.

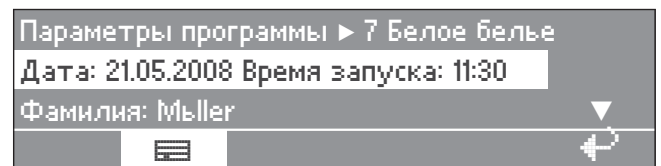

Другая возможность выбора:

Место установки: указанное
 Заводской номер: 12345678
 Тип машины: PW 6163
 Количество белья: 13 кг
 Кнопка+: нажата
 Кнопка Накрахмаливание: нажата
 Кнопка Без отжима: не нажата
 Запуск программы: 11:30
 Конец программы: 12:05
 Общее время работы: 0 ч 35 мин
 Электроэнергия: 12,5 кВт/ч
 Пар: 0 кВт/ч
 Объем воды: 140 л
 Макс. температура воды: 95 °C
 Макс. температура сливаемой воды: 45 °C
 Изменение программы: 2 (после выбора и нажатия поворотного переключателя будут показаны только последние 3 стопа и 3 старта.)
 Программные ошибки: нет (будут запоминаться только последние 3 ошибки.)
 Участок 1: Предварительная стирка (после выбора и нажатия поворотного переключателя можно будет выбрать соответственно участок или блок программы.)
 Продолжительность работы: 6 мин
 Объем воды: 20 л
 Фаза дозирования 1: количество мл (после выбора и нажатия поворотного переключателя будут показаны 6 дозирования.)
 Макс. температура: 12 °C
 Время простоя: 6 мин
 Фаза дозирования 2: нет

Опциональные модули

Удалить данные

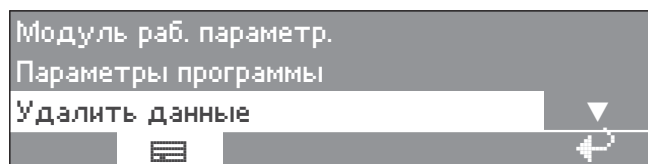

После выбора пункта удаления данных на дисплее появляется следующая индикация:

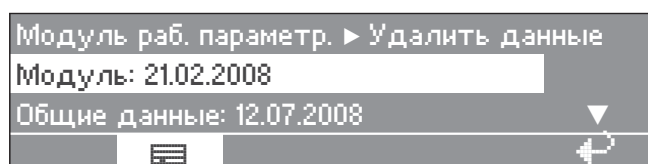

В пункте меню «Модуль» из рабочих параметров удаляются общие данные и параметры программы.

В пункте меню «Общие данные» из рабочих параметров удаляются только общие данные.

В пункте меню «Параметры программы» из рабочих параметров удаляются только параметры программы.

После выбора пункта меню и нажатия поворотного переключателя на дисплее появляется требование ввести пароль.



После введения пароля или вставки карты для уровня обслуживания появляется доступ к пункту меню. На дисплее появляется индикация дополнительного контрольного вопроса.

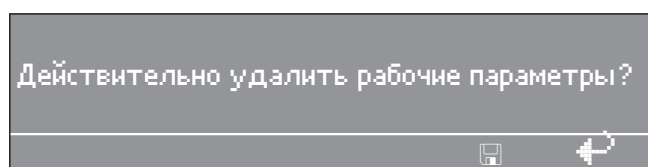

После нажатия кнопки  "Запомнить" данные удаляются из памяти машины.

Система взвешивания

Если машина оснащена модулем взвешивания, то загрузочный вес белья в процессе загрузки будет показываться на дисплее с шагом в 0,2 кг. Рядом отображается максимальный загрузочный вес для выбранной программы.

Следите затем, чтобы на машине не лежало и не стояло никаких посторонних предметов и на нее не облакачивался персонал. В противном случае результат взвешивания будет неверным.

Если индикация загрузки при пустом барабане не стоит на "00,0", то то нужно с помощью кнопки **-> | <-** выставить "0".

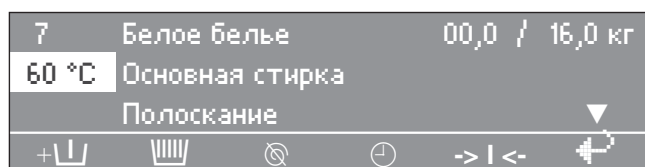

Если после установки «0» (тарировки) достать случайно забытое белье, то экране дисплея появится следующая индикация:

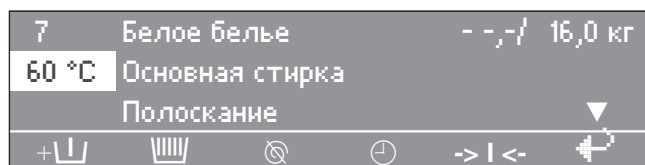

С помощью кнопки **-> | <-** нужно снова установить 0.

Если должна присутствовать перегрузка (белье влажное), то после запуска программы расчет будет всегда с номинальной загрузкой и это значение будет также запоминаться в модуле рабочих параметров.

В конце программы, с полной остановкой барабана, на дисплее появляется индикация значения остаточной влажности белья.

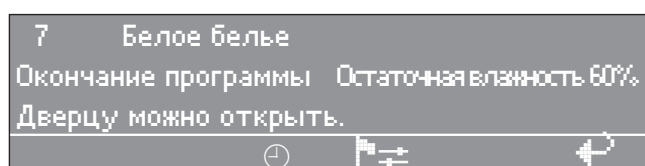

Точка взятия на анализ моющего раствора

Для проведения анализа моющего раствора на нужном отрезке программы.

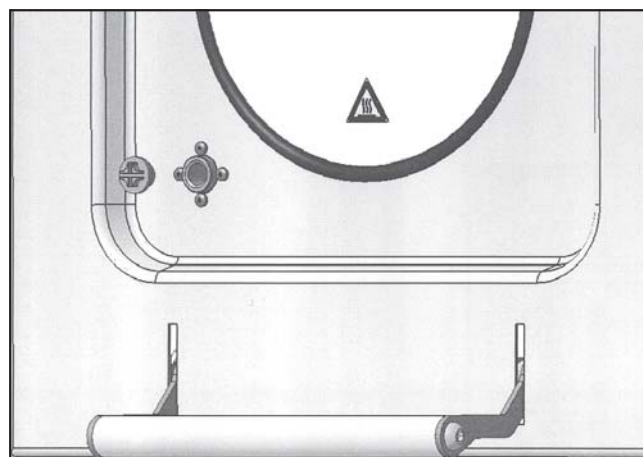

- Вывернуть резьбовую заглушку точки взятия раствора на дверце с помощью отвертки.
- Ввести шланг в отверстие (Ø13 мм).
- Соединить шприц или пипетку со шлангом и взять пробу моющего раствора.
- Снова завернуть резьбовую заглушку.

Сбой сетевого питания в процессе стирки, аварийное открывание дверцы

При кратковременном сбое сетевого питания:

Выполнение программы останавливается в последней принятой позиции, и на дисплее после восстановления сетевого питания появляется следующее сообщение:

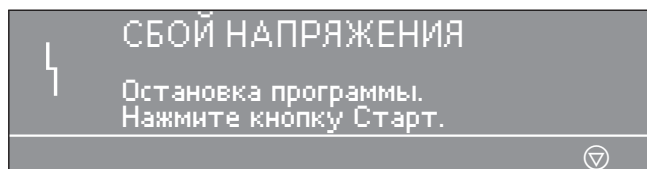

- Нажмите кнопку "Старт", выполнение программы будет продолжено.

При длительном отсутствии сетевого питания:

- Выключите стиральную машину
- Выключите главный выключатель (внешний).
- Перекройте внешние краны водо- и пароснабжения.

Для выемки белья нужно сначала вручную открыть сливной клапан, а затем вручную разблокировать дверцу загрузочного люка.

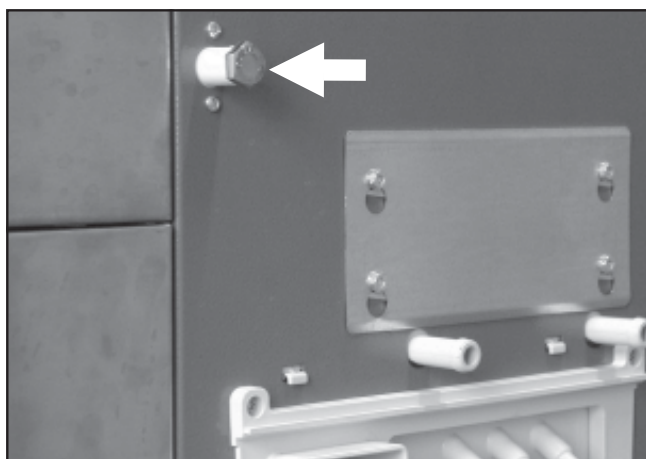

- Откройте сливной клапан, ослабив винт выпуска воздуха (гаечный ключ 17), расположенный на боковой стенке машины, но не выворачивайте его полностью. Дайте стечь моечному раствору. Из отверстия винта выходит достаточное

количество жидкости (около 100 смм), которое должно быть собрано в подходящую емкость.

- Затем снова затяните винт выпуска воздуха и проверьте герметичность (при открытом кране водоснабжения).

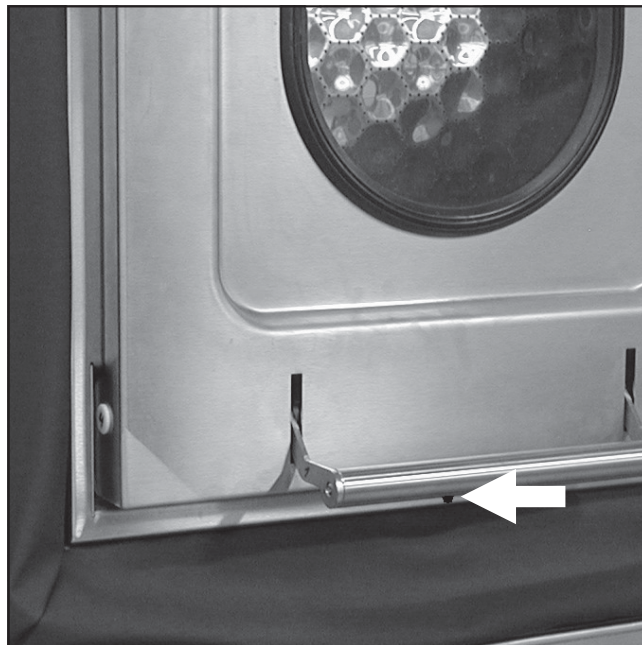

- Вставьте отвертку в отверстие рядом с ручкой дверцы "грязной" стороны и закрутите против часовой стрелки. Откройте дверцу "грязной" стороны, потянув за ручку.

Никогда не открывайте дверцу, прикладывая силу!

- Проверните барабан рукой до дверцы барабана.
- Откройте дверцу барабана.

 Барабан не застопорен и может провернуться во время выемки белья. Опасность защемления руки!

- Достаньте белье.

Возможные причины повышенного пенообразования

– Сорт моющего средства

- Используйте моющее средство, которое предназначено для профессиональных стиральных машин. Бытовое моющее средство - не подходит.

– Передозировка моющего средства

- Учитывайте рекомендации по дозировке, приводимые на упаковке изготовителем моющего средства, и дозируйте с учетом жесткости используемой воды.

– Сильнопенящееся моющее средство

- Используйте моющее средство, которое не так сильно пенится или проконсультируйтесь со специалистом по применению моющих средств.

– Очень мягкая вода

- При использовании воды с жесткостью, соответствующей диапазону 1, дозируйте меньше моющего средства в соответствии с рекомендациями его изготовителя.

– Степень загрязненности белья

- При стирке слабозагрязненного белья дозируйте меньше моющего средства в соответствии с рекомендациями его изготовителя.

– Наличие посторонних остатков в белье, например, чистящего средства

- Проведите дополнительно предварительную стирку - без температуры, без моющего средства.
Белье, предварительно обработанное "антистатиком", перед стиркой следует хорошо прополаскать.

– Незначительная величина загрузки

- Снизьте дозировку моющего средства в соответствии с величиной загрузки.

– Скорость вращения барабана при стирке слишком высокая

- Снизьте скорость вращения барабана и ритм стирки.

Сообщения о неисправностях

 Ремонт машин с электрическим или газовым нагревом имеют право производить только квалифицированные специалисты. Неквалифицированный ремонт представляет для пользователя значительную опасность.

Если перед или после запуска программы будут отмечены неисправности в работе, то сообщение о неисправности будет появляться на дисплее.



Дисплей остается темным. В стиральную машину не поступает электропитание.

- Проверьте сетевую вилку, главный выключатель и предохранители на щитке.

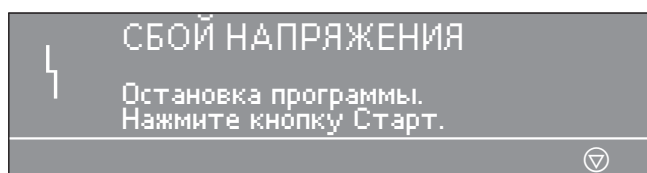

- При восстановлении сетевого электропитания нажмите кнопку "Старт".

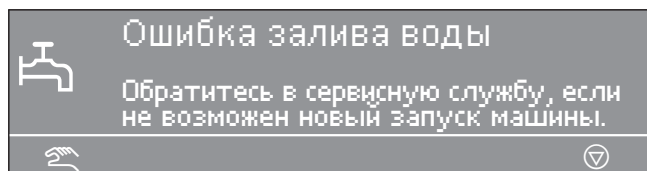

- Проверьте кран водоснабжения и нажмите кнопку "Старт".

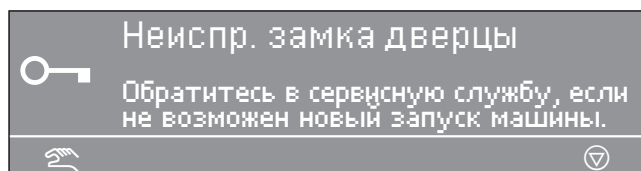

- Обратитесь в сервисную службу, если не возможен новый запуск машины.

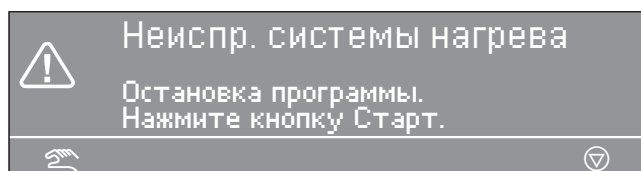

- При нажатии кнопки "Старт" выполнение программы продолжится без нагрева. При программах дезинфекции с появлением этого сообщения о неисправности выполнение программы будет прервано. Обратитесь в сервисную службу.

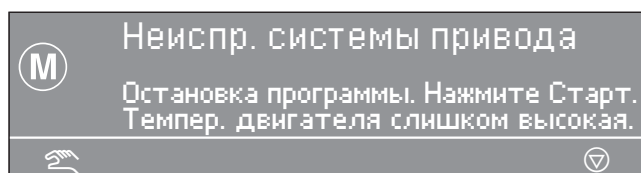

- Сработала защита обмоток двигателя привода. Дайте двигателю остыть и нажмите кнопку "Старт".

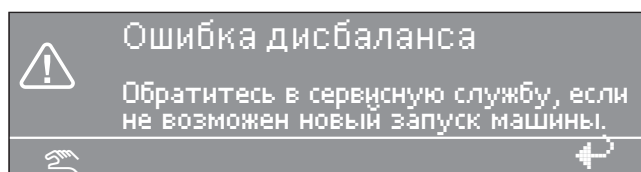

Слишком велик дисбаланс, сработал выключатель контроля дисбаланса.

- Нажмите кнопку "Старт".

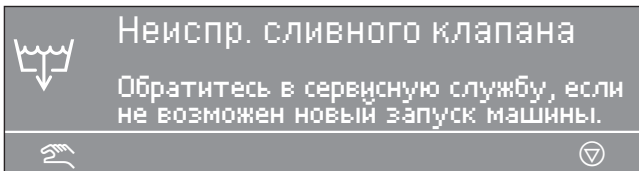

- Проверьте внешнюю систему слива и нажмите кнопку "Старт".

Неисправный сливной клапан машины должен ремонтироваться только специалистом сервисной службы.

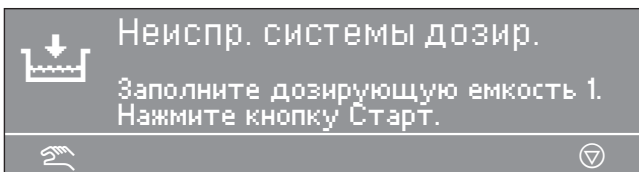

- Замените или заполните дозирующую емкость и нажмите кнопку "Старт".

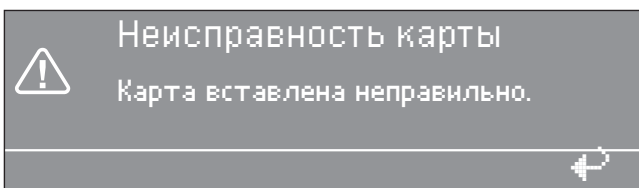

- Правильно вставьте карту в устройство считывания карт.

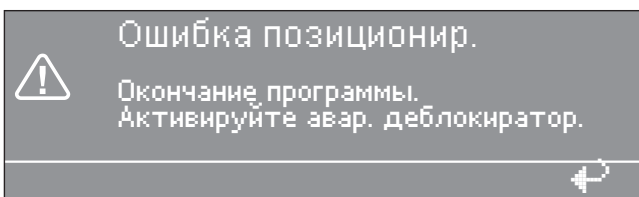

- Выключите и снова включите машину. Если позиционирование снова окажется безуспешным, активируйте аварийный деблокиратор.

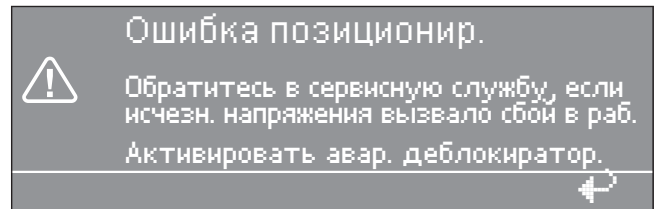

- Выключите и снова включите машину. Если позиционирование снова окажется безуспешным, активируйте аварийный деблокиратор. Обратитесь в сервисную службу.

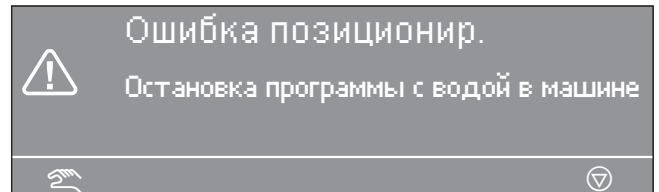

- Нажмите кнопку "Старт". Если позиционирование снова окажется безуспешным, нажмите функциональную кнопку "Слив воды" и активируйте аварийный деблокиратор.

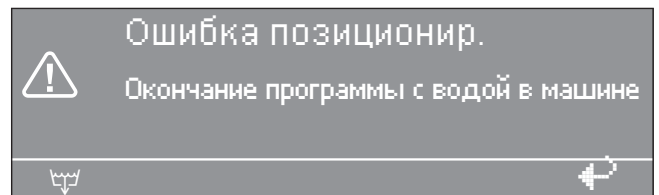

- Выключите и снова включите машину. Если позиционирование снова окажется безуспешным, нажмите функциональную кнопку "Слив воды" и активируйте аварийный деблокиратор.

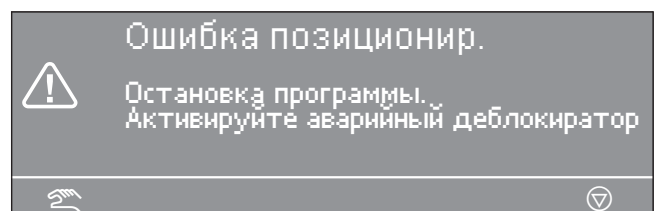

- Выключите и снова включите машину. Нажмите кнопку "Старт".

Помощь при неполадках

Сервисная служба

При неполадках известите, пожалуйста, сервисную службу Miele по телефону:

- (495) 745 89 90 или

- 8 800 200 2900.

Сервисной службе необходимо сообщить тип (Typ), серийный номер машины (SN) и инвентарный номер (M.-Nr.).

Model			
SN:	/	o	o
Art.-Nr.		Mat -Nr.	
IBN			

Эти данные Вы найдете на типовой табличке, расположенной над местом электроподключения или в дверце "грязной" стороны.

Сообщите в сервисную службу Miele также сообщение о неисправности, появившееся на дисплее машины.

В случае замены деталей используйте только оригинальные запчасти (при этом сервисной службе также нужно сообщить тип (Typ), серийный номер машины (SN) и инвентарный номер (M.-Nr.).

Дата изготовления

Дата изготовления указана на типовой табличке в формате месяц/год.

Декларация о соответствии

RU Д-DE.ME10.B.00538

с 07.11.2014 по 06.11.2019

Соответствует требованиям

Технического регламента Таможенного союза

ТР ТС 004/2011 "О безопасности низковольтного оборудования";

ТР ТС 020/2011 "Электромагнитная совместимость технических средств";

ТР ТС 010/2011 "О безопасности машин и оборудования"

Чистку и уход за стиральной машиной следует проводить, по возможности, после каждой стирки.

 Запрещается чистить стиральную машину с использованием аэрозольных очистителей под давлением или струей воды.

Корпус стиральной машины, панель управления и пластмассовые детали

чистить только с использованием мягкого чистящего средства или мягкой, влажной тряпкой, после чего протереть насухо.

Для чистки стальных деталей корпуса можно использовать обычные средства для чистки нержавеющей стали.

Абразивные чистящие средства царапают поверхности.

Чистка кювет для моющих средств, отсеков кювет и сифона

Тщательно промойте кюветы для моющих средств и отсеки кювет после работы теплой водой от остатков моющих средств и образовавшихся корок. Почистите также сифоны в отсеках кюветы для вспомогательных средств.



Вытащите сифон, промойте его теплой водой, после чего вставьте на место.



Для чистки дырчатого желоба и сифона в кювете для моющих средств снимите с петель крышку кюветы. В случае засорения сифона его можно будет почистить плоской щеткой.

Решетку вентиляции бака для щелочного раствора, находящуюся на боковой стенке машины, надо время от времени проверять на наличие загрязнений и при необходимости чистить.

Устройство закрытия барабана следует регулярно проверять на исправность. Если на дверце барабана имеется ворс, то его нужно удалить.

Образование пятен налета ржавчины

Барабан и бак для раствора изготовлены из нержавеющей легированной стали. Содержащая железо вода или посторонние железные предметы (например, скрепки, кнопки или железные опилки), которые попадают в машину вместе с бельем, могут привести к появлению пятен налета ржавчины на поверхности барабана и бака.

В этом случае регулярно чистите барабан и бак сразу после появления пятен ржавчины с помощью обычного средства для ухода за нержавеющей сталью.

Проверяйте отсутствие содержащих железо остатков в дверных уплотнителях и тщательно очищайте их выше названными средствами.

Эти мероприятия проводите регулярно в профилактических целях.

Чистка и уход

Для того чтобы после эксплуатации стиральная машина могла просохнуть, не закрывайте полностью дверцу на "грязной" стороне, а только прикройте.

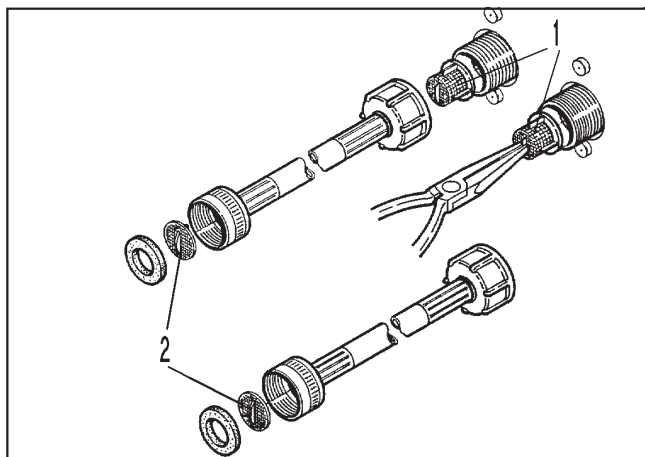

Сетки фильтров в клапанах для залива воды (1) и заливных шлангах (2) необходимо время от времени проверять и при их загрязнении очищать.

Опора вала барабана

По достижении времени проведения технического обслуживания после включения машины на дисплее появится следующее сообщение:

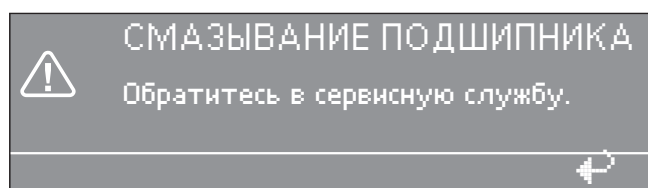

Удалите это сообщение, нажав кнопку  "Назад". Однако, это сообщение будет появляться до тех пор, пока техник сервисной службы не проведет эту работу.

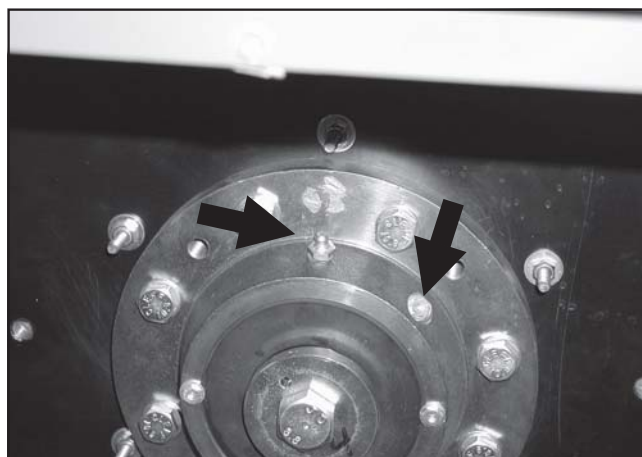

Перед смазыванием необходимо вывернуть винт выпуска воздуха. Левая и правая **опоры вала барабана** смазываются прим. через 1000 часов эксплуатации с помощью смазочных ниппелей маслом **Arcanol L 100**. При этом следует повернуть барабан на три оборота. Выступившую старую смазку нужно удалить.

Значение символов на типовой табличке

Model	(1)				
SN:	(2)	SSS (15)	(16)	(17) IBN	
Art.-Nr.	(3)				
Mat.-Nr.	(4)	(18)	(19)	Total	Total
	(5)				
	(6)		(20)		
	(7)				
(8)	\varnothing	(9)	Q_n (Hi) (22)		
		(10)			
	Vol./G	(11)			
	E kin	(12)			
	0	(13) 1/min			
(14)		0 1/min			
		IP X4 (23)			
		CE			

Model	
SN:	/ o o o o o o o o
Art.-Nr.	Mat.-Nr.
IBN	

- 1 Тип машины
- 2 Серийный номер
- 3 Артикул
- 4 Материальный номер
- 5 Напряжение/Частота
- 6 Предохранитель управления
- 7 Двигатель привода
- 8 Данные барабана
- 9 Диаметр барабана/Глубина барабана
- 10 Число оборотов при отжиге
- 11 Вместимость барабана/
Вес сухого белья
- 12 Кинетическая энергия
- 13 Время разгона
- 14 Время торможения
- 15 Нагрев
- 16 Фабричный номер/Год выпуска
- 17 Дата ввода в эксплуатацию
- 18 Электрический нагрев
- 19 Предохранитель (внешний)
- 20 Паровое отопление центральное
- 21 Паровое отопление непосредственное
- 22 Газовый нагрев
- 23 Поле для контрольных отметок/
Обозначения

Уровень производимого шума

A-оцениваемый уровень звуковой мощности на рабочем месте макс.

PW 6163	70 dB(A)	EN ISO 11204
PW 6243	71 dB(A)	
PW 6323	71 dB(A)	

A-оцениваемый звуковой порог на рабочем месте макс.

PW 6163	79 dB(A)	EN ISO 9614-2
PW 6243	81 dB(A)	
PW 6323	81 dB(A)	

Указания по установке

Хранение машины

Следует соблюдать следующие условия транспортировки и хранения машины:

Температура: от минимальной -20°C до максимальной 55°C

Влажность воздуха: от минимальной 5 % до максимальной 75 %, не допускать образования конденсата

Максимальный срок хранения на складе: 2 года

⚠ Необходимо предварительно открыть сливной клапан в незамерзшем состоянии с помощью устройства аварийного удаления воды. См. стр. 34.

Стиральная машина должна вводиться в эксплуатацию только заводской сервисной службой или авторизованной специализированной организацией.

Установка и закрепление

Следует руководствоваться прилагаемым монтажным планом на изделие.

Для того, чтобы избежать размораживания машины, ее запрещается устанавливать в промерзающих помещениях.

Стиральная машина должна быть установлена в горизонтальном положении и обязательно закреплена.

Для закрепления машины можно привернуть ее через имеющиеся отверстия в опорной раме к полу.

■ Для этого снимите обе боковые облицовки.

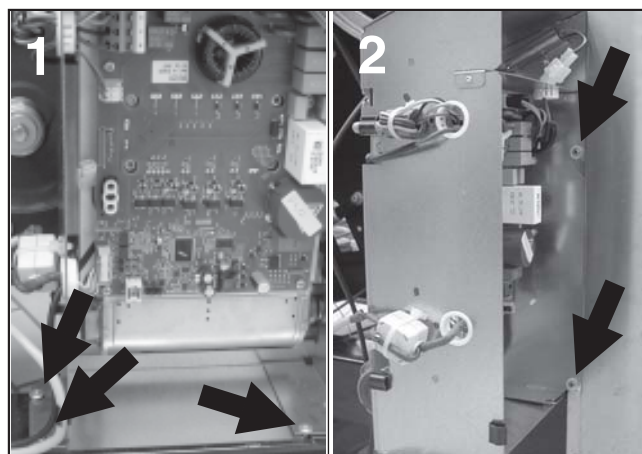

■ Снимите корпус преобразователя частоты рис.1 (три винта) и подвесьте сборку рис.2.

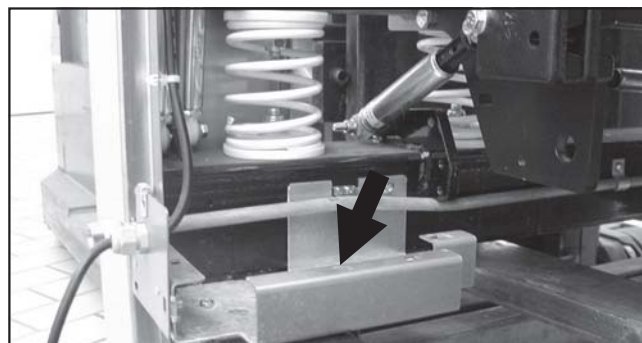

■ У машин с паровым нагревом снимите стопорную шайбу в месте подключения пара.

■ Приверните машину к полу через четыре отверстия, имеющиеся в опорной раме.

Не устанавливайте стиральную машину на ковровое покрытие, если ковровое покрытие может перекрыть вентиляционные отверстия в дне корпуса.

Транспортировочное крепление

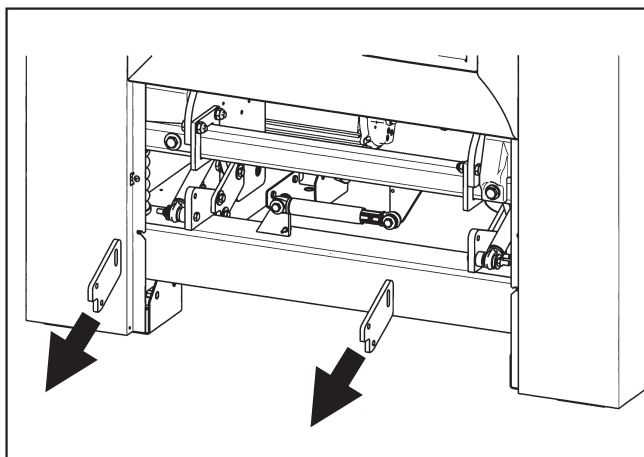

Транспортировочные крепления, по два на "чистой" и "грязной" сторонах, удаляются только на месте установки стиральной машины перед вводом ее в эксплуатацию.



4 транспортировочных крепления

Сохраните транспортировочные крепления. Их необходимо будет снова установить перед транспортировкой машины.

Монтажные крышки находятся отдельно при машине и монтируются после ее установки. Подсоединяется защитный провод заземления (зелено-желтый провод).

Транспортировочное крепление системы взвешивания

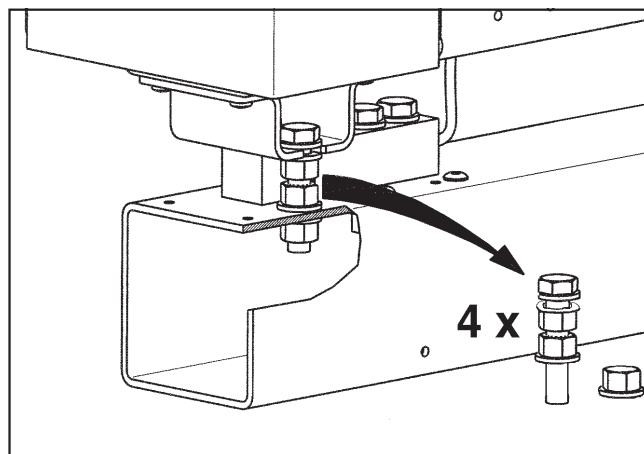

Снятие

Установка

При транспортировке машины транспортировочное крепление системы взвешивания нужно снова установить, иначе можно повредить секцию взвешивания.

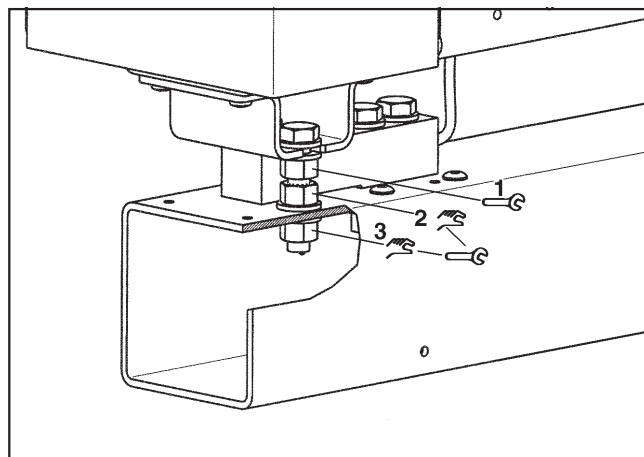

- Сначала смонтируйте винты и гайки вручную. Затем затяните гайку 1 с помощью гаечного ключа. Гайки 2 и 3 заверните без усилия вручную и затяните друг против друга с помощью гаечного ключа.

Указания по установке

Дозирование жидких средств Жесткая вода

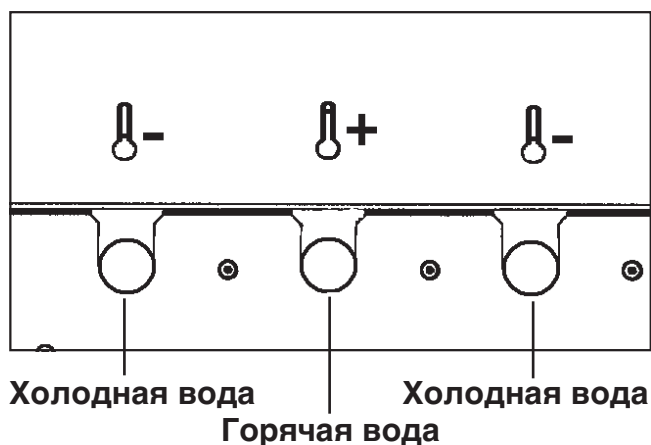
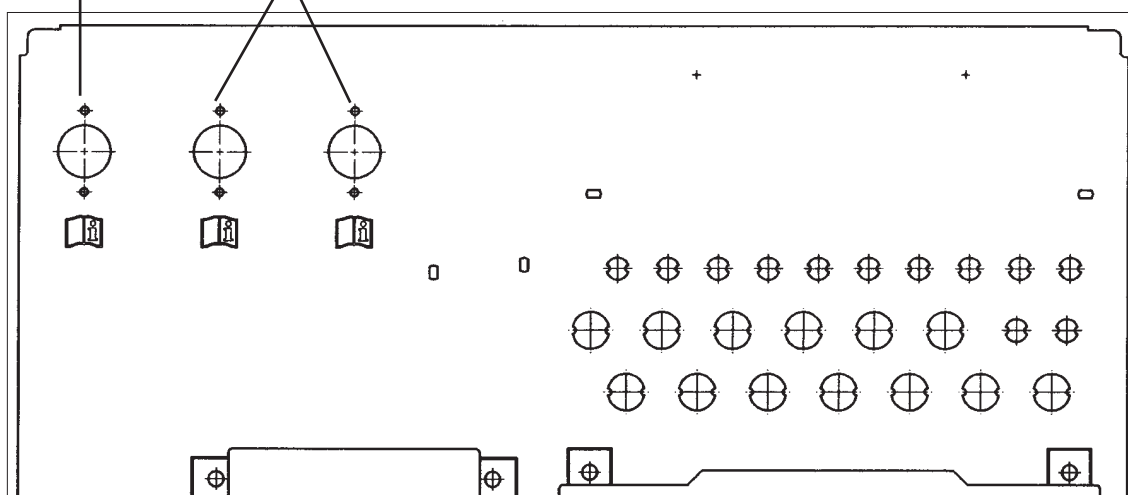

Подключение воды

Подключение к водопроводной линии, смонтированной по DIN 1988, должно осуществляться через запорный водопроводный вентиль. Этот монтаж должен выполнять только специалист-сантехник, имеющий разрешение на такие работы, в соответствии со специфическими для данной страны предписаниями, как например:

- правилами предприятий водоснабжения или региональных органов.

Подключение подачи и слива воды

См. прилагаемый монтажный план.

Чтобы обеспечивалось бесперебойное выполнение любой программы стирки, давление воды в водопроводе должно быть минимум 100 кПа (1 бар) / максимум 1000 кПа (10 бар).

Для подключения воды должны быть использованы исключительно заливные шланги, входящие в комплект поставки.

В случае замены нужно использовать только качественные шланги, рассчитанные на избыточное давление минимум 7000 кПа (70 бар) и температуру воды минимум 90 °С. Эти требования распространяются также и на арматуру подключения. Оригинальные запчасти соответствуют этим требованиям.

Температура подаваемой горячей воды не должна превышать максимум 70 °С.

Подключение только к холодной воде

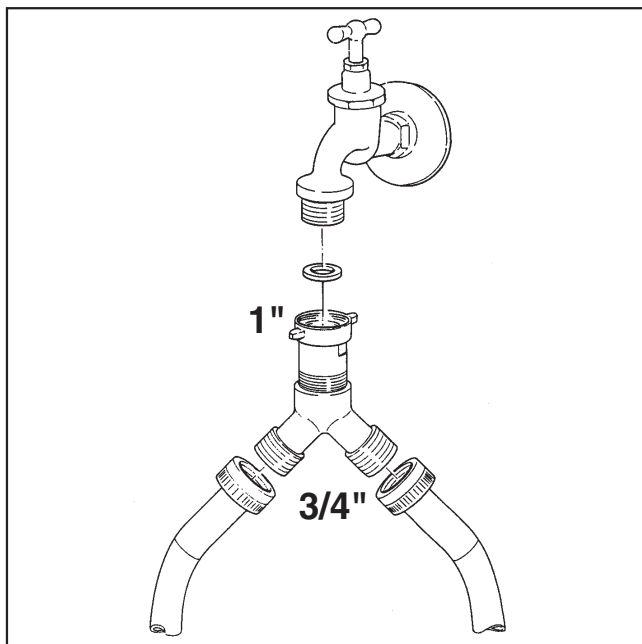

См. прилагаемый монтажный план.

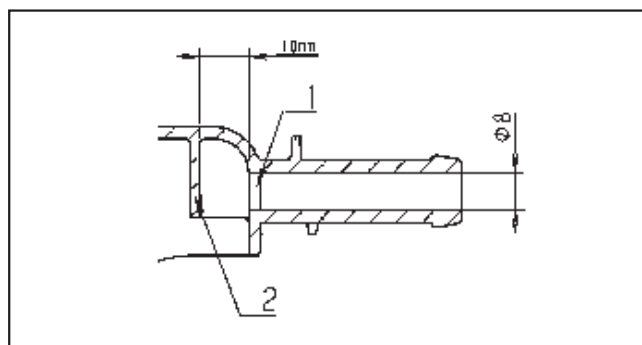

Следует учесть, что сверлится только первая стенка, так как за ней в 10 мм находится отбойная стенка. Если просверленные подключения больше не нужны, их следует закрыть.

Подключения с **3** по **12** предусмотрены для дозирования жидких средств. Эти патрубки для подключения закрыты и их следует отрезать с помощью маленькой пилы по диаметру шланга.

Если отрезанные патрубки подключения больше не нужны, их следует закрыть.

Подключение дозирующих средств на смесительной коробке

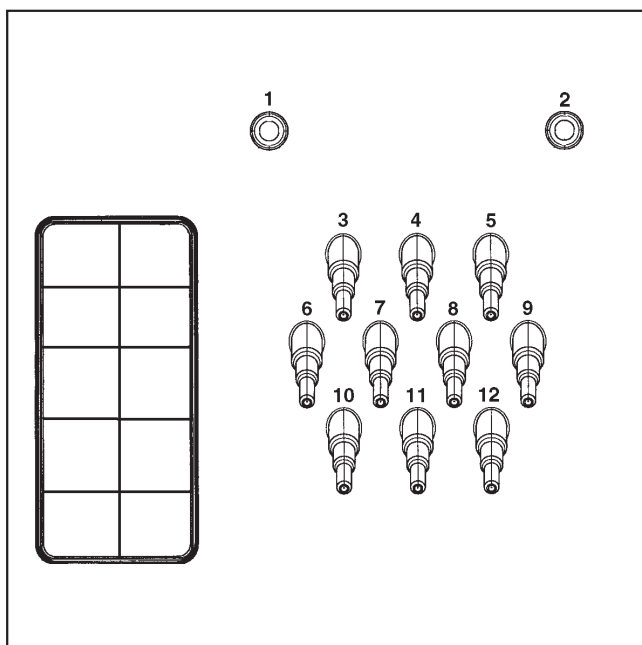

Подключения **1** и **2** предусмотрены для дозирования пастообразных средств. Эти патрубки для подключения закрыты и их следует просверлить сверлом диаметра 8 мм.

Электроподключение

Электроподключение должен выполнять только квалифицированный специалист, имеющий на это разрешение, при условии соблюдения действующих в стране предписаний.

При монтаже устройства защитного отключения должно быть установлено **УЗО типа В** (реагирующее на постоянный и переменный ток).

Руководствуйтесь прилагаемыми схемами подключения и монтажа. Это очень важно при подключении электропитания.

Электрическое оснащение стиральных машин PW 6163, PW 6243, PW 6323 соответствует нормам EN 60204.

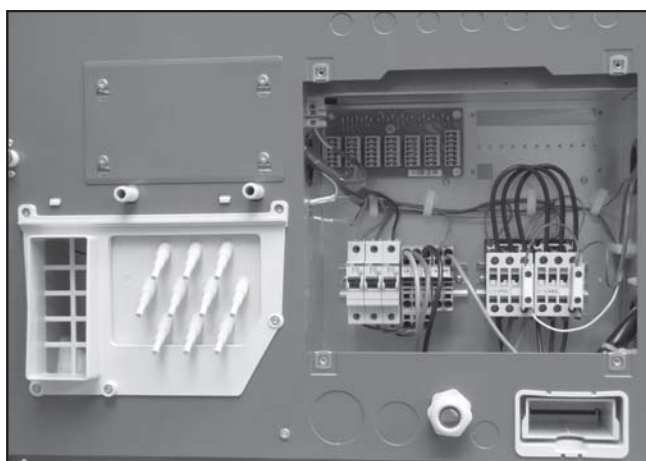

Клеммы подключения находятся сзади под облицовкой. Кабель подключения прокладывается через кольцевой сердечник к клеммам подключения.

Машина на заводе смонтирована для подключения к трехфазной цепи переменного тока с частотой 50-60 Гц. Данные по напряжению приводятся на типовой табличке.

Варианты: 3 N AC 380-415 В 50-60 Гц
3 AC 220-240 В 50-60 Гц

При стационарном подключении должно быть предусмотрено отключение всех полюсов. В качестве отключателей могут служить выключатели с межконтактным зазором более 3 мм. К таким относятся, например, LS-выключатели, предохранительные автоматы и контакторы.

Вилка с розеткой или устройство отключения должны быть в любое время в пределах доступности.

Если прибор будет отсоединяться от сети электропитания, то устройство отключения должно запирается на замок или место отключения должно быть постоянно под наблюдением.

Контур заземления

Контур заземления проводится при токе утечки > 10 мА.

Электрический нагрев на заводе установлен на

15 кВт PW 6163

24 кВт PW 6243

30 кВт PW 6323

Минимальный уровень моющего раствора для активирования нагрева составляет 70 °С.

От перегрузки двигатель предохраняется устройством защиты обмоток.

Подключение дозирующих насосов.

Клеммы для подключения 4 дозирующих насосов с управлением по времени, которые могут работать без многофункционального модуля, находятся под облицовкой рядом с электроподключением. См. прилагаемую схему подключения.

Подключение пара

Подключение пара должно проводиться только аттестованным специалистом по отопительному оборудованию. См. прилагаемые схему установки и инструкцию по монтажу.

После завершения установки и подключения машины обязательно необходимо снова установить все демонтированные детали внешней облицовки.

Технические характеристики

	PW 6163	PW 6243	PW 6323
Высота в мм	1718	1718	1718
Ширина в мм	1153	1384	1605
Глубина в мм	1070	1070	1070
Глубина при открытой дверце в мм	1580	1580	1580
Вес в кг	634	820	
Объем барабана в л	160	240	320
Макс. загрузка кг (сухого белья)	16	24	32
Напряжение питания	3N AC 380-415V 50-60Hz		
Общая потребляемая мощность	18 kW	25 kW	31 kW
Предохранитель	3x25 A	3x50 A	3x63 A
Справочные знаки проверки	см. типовую табличку		
Макс. нагрузка на пол в рабочем состоянии в н	7479	9808	10741
Соответствие нормам по безопасности продукта	IEC 335-1, IEC 335-2-11		
Уровень громкости звука в дБ (А), EN ISO 11204	70	71	71
Уровень звуковой мощности в дБ (А), EN ISO 9614-2	79	81	81

Гарантия качества товара

Условия транспортировки

Прибор должен транспортироваться согласно манипуляционным знакам, указанным на упаковке. Не допускается подвергать прибор ударным нагрузкам при погрузочно-разгрузочных работах.

Условия хранения

Прибор должен храниться в сухом и чистом помещении, при температуре в помещении от +5 до +35°C, избегая воздействия прямых солнечных лучей.

Условия гарантии

Гарантийный срок на прибор составляет 12 месяцев с даты проведения пуско-наладочных работ, но не более 18 месяцев с даты передачи оборудования покупателю по договору поставки/купли-продажи (далее – договор) с ООО Миле СНГ. В случае, если прибор приобретен не у ООО Миле СНГ гарантийный срок составляет 12 месяцев с даты передачи прибора покупателю.

Надежная работа прибора гарантируется при условии соблюдения правил эксплуатации прибора и сервисного обслуживания в соответствии с инструкцией по эксплуатации.

Сервисная служба ООО Миле СНГ или уполномоченный сервисный партнер ООО Миле СНГ оставляет за собой право отказать в гарантийном обслуживании в случаях, если будет установлено, что неисправность не является следствием дефекта узла или детали, а также дефектом заводской сборки.

Отказ в гарантийном обслуживании возможен в случае, включая, но не ограничиваясь:

- Обнаружения механических повреждений прибора;
- Неправильного хранения и/или небрежной транспортировки;
- Обнаружения повреждений, вызванных недопустимыми климатическими условиями при транспортировке, хранении и эксплуатации;
- Обнаружения следов воздействия химических веществ и влаги;
- Несоблюдения требований инструкции по эксплуатации;
- Обнаружения повреждений прибора в результате сильного загрязнения;
- Обнаружения повреждений в результате неправильного применения моющих средств и расходных материалов или использования не рекомендованных производителем средств по уходу;
- Обнаружения признаков разборки, ремонта и иных вмешательств лицами, не имеющими полномочий на оказание данных услуг;
- Включения в электрическую сеть с параметрами, не соответствующими монтажным планам на прибор, инструкции по эксплуатации, данным на типовой табличке прибора, ГОСТу, ДСТУ;
- Повреждений прибора, вызванных животными или насекомыми;
- Противоправных действий третьих лиц;
- Действий непреодолимой силы (пожара, залива, стихийных бедствий и т.п.);
- Нарушения функционирования прибора вследствие попадания во внутренние рабочие объемы посторонних предметов, животных, насекомых и жидкостей. Гарантийное обслуживание не распространяется на:
- работы по регулировке, настройке, чистке и прочему уходу за прибором, оговоренные в настоящей Инструкции по эксплуатации;
- работы по регламентному техническому обслуживанию, оговоренные в настоящей Инструкции по эксплуатации или другой сопроводительной документации к оборудованию. Указанные в настоящем разделе «Гарантийные обязательства» гарантийные условия применяются в части, не противоречащей договору между ООО Миле

Гарантия качества товара

СНГ и покупателем. В случае, если в договоре поставки предусмотрено иное, условия договора имеют приоритетное значение над условиями, указанными в разделе «Гарантийные обязательства».

Гарантийные обязательства на прибор во всех случаях не действуют в отношении быстро изнашивающихся деталей и расходных материалов. К быстро изнашивающимся деталям относятся (указанный перечень не является исчерпывающим; окончательный перечень необходимо уточнять у импортера (ООО Миле СНГ):

1. Средство для удаления накипи
2. Галогеновая лампа
3. Фильтры заливных шлангов
4. Фильтры заливных клапанов
5. Фильтры тройников залива воды
6. Смазка для подшипников
7. Уплотнительные кольца загрузочного люка (манжеты горловины бака на стиральные машины из категории малого профессионального оборудования)
8. Рычаг сливного клапана
9. Трос сливного клапана
10. Уплотнительное кольцо сливного клапана
11. Приводные ремни
12. Смазочные материалы

Система дозирования жидких моющих средств

1. Трубка крышки перистальтического насоса
2. Трубка входная перистальтического насоса
3. Трубка выходная перистальтического насоса

В список запасных частей, не подлежащих гарантии, входят также комплекты для проведения периодического технического обслуживания прибора, рекомендованные производителем и указанные в технической документации. (Maintenance kit) сроки. Для каждого прибора материальный номер комплекта определяется по технической документации производителя в зависимости от модели, фабричного номера и даты выпуска.

Срок службы прибора

Срок службы прибора составляет 10 лет или достижения наработки 30 000 рабочих часов в зависимости от того, что наступило раньше.

Указанные нормативы обеспечиваются при условии эксплуатации приборов в соответствии с инструкцией по эксплуатации, а также использования при ремонте оригинальных запасных частей и проведения пуско-наладочных работ и технического обслуживания специалистами сервисной службы ООО Миле СНГ или уполномоченным сервисным партнером ООО Миле СНГ.

Производитель:

Миле & Ци. КГ, Карл-Миле-Штрассе, 29, 33332 Гютерсло, Германия
Miele & Cie. KG, Carl-Miele-Straße 29, 33332 Gütersloh, Deutschland

Изготовлено на заводе:

Миле & Ци. КГ, Индустриештрассе, 3, 31275 Лерте, Германия
Miele & Cie. KG, Industriestraße 3, 31275 Lehrte, Deutschland

Импортеры:

ООО Миле СНГ
Российская Федерация и страны СНГ
125284 Москва,
Ленинградский пр-т, д. 31а, стр. 1
Телефон: (495) 745 8990
8 800 200 2900
Телефакс: (495) 745 8984
Internet: www.miele.ru
E-mail: info@miele.ru

ООО "Миле"
ул. Жилинская 48, 50А
01033 Киев, Украина
Телефон: + 38 (044) 496 0300
Телефакс: + 38 (044) 494 2285

Internet: www.miele.ua
E-mail: info@miele.ua



ТОО Миле
Казахстан
050059, г. Алматы
Проспект Аль-Фараби, 13
Тел. (727) 311 11 41
8-800-080-53-33
Факс (727) 311 10 42

